





## МЕРЫ ПРЕДОСТОРОЖНОСТИ

 Не допускайте потенциальных источников искрообразования рядом с парами топлива, это может вызвать пожар и взрыв и привести к тяжелым травмам и гибели.

 При заправке автомобиля выключите двигатель, поскольку он является источником высоких температур и электрического искрообразования.

 Выключите бытовые электронные устройства, такие как мобильные телефоны или музыкальные проигрыватели.

## АВТОМОБИЛИ С БЕНЗИНОВЫМ ДВИГАТЕЛЕМ

 Не используйте этилированные марки топлива, заменители свинца и топливные добавки.

 Не используйте средства для очистки топливной системы, не разрешенные компанией Land Rover.

## ОКТАНОВОЕ ЧИСЛО

Минимальное октановое число (ОЧ) для топлива составляет 95 RON. Автомобиль может работать на топливе с низким октановым числом, но это может привести к появлению постоянного стука в двигателе и детонации. Сильная детонация может привести к повреждению двигателя, топливной системы и системы снижения токсичности отработавших газов.

*Примечание: При разгоне автомобиля или движении на подъем по уклону возможны отдельные легкие стуки в двигателе.*

## ЭТАНОЛ

 Данный автомобиль не предназначен для эксплуатации на топливе с содержанием этанола выше 10%.

 Запрещается использовать топливо типа E85 (85% этанола). Оборудование, необходимое для использования топлива с содержанием этанола выше 10% на данном автомобиле отсутствует. Использование топлива типа E85 приведет к выходу из строя двигателя и топливной системы.

Можно использовать топливо с содержанием до 10% этанола (спирт, полученный из зерна). Убедитесь, что ОЧ такого топлива не ниже, чем у рекомендованного неэтилированного бензина. В большинстве случаев водитель не заметит разницы в поведении автомобиля при использовании топлива с этанолом. При появлении отличий в работе двигателя следует вернуться к использованию традиционного, неэтилированного бензина.

## МЕТАНОЛ



По мере возможности избегайте применения топлива, содержащего метанол.

Некоторые виды топлива содержат определённое количество метанола (метилового или древесного спирта). Топливо с метанолом должно содержать вспомогательные растворители и антикоррозионные присадки. Не следует использовать топливо с содержанием метанола выше 3%, даже при наличии в нем всех необходимых присадок. Компания Land Rover не несёт ответственности за повреждения топливной системы и за ухудшение показателей двигателя вследствие использования подобного топлива и не рассматривает гарантийных претензий по этому поводу.

## ТРИМЕТИЛБУТИЛОВЫЙ ЭФИР (ТМБЭ)

Допускается использование неэтилированного бензина с содержанием кислородосодержащей присадки ТМБЭ не более 15%. ТМБЭ является присадкой с эфирной основой, полученной из нефтепродуктов. Она применяется некоторыми нефтеперерабатывающими предприятиями для повышения ОЧ топлива.

## МОДИФИЦИРОВАННЫЙ БЕНЗИН

Рецептура этого топлива разработана специально для уменьшения токсичности отработавших газов. Компания Land Rover всецело поддерживает усилия, направленные на сохранение чистоты атмосферы, и поощряет использование модифицированного бензина там, где это возможно.

## АВТОМОБИЛИ С ДИЗЕЛЬНЫМ ДВИГАТЕЛЕМ

Land Rover рекомендует использовать дизельное топливо только лучших марок.

***Примечание:** Автомобили Land Rover могут работать на смеси, включающей не более 5% биодизельного топлива, в соответствии с европейским стандартом EN 590.*

## СОДЕРЖАНИЕ СЕРЫ

- ❗ Если ваш автомобиль оснащен противосажевым фильтром (DPF), максимальное содержание серы не должно превышать 0,005%. Применение несоответствующего топлива приведет к серьезному повреждению противосажевого фильтра.

Содержание серы в дизельном топливе, применяемом на автомобилях Land Rover, не должно превышать 0,3% (3000 частей на миллион).

В некоторых странах дизельное топливо содержит большее количество серы, в этом случае требуется сокращение интервалов технического обслуживания для снижения негативного воздействия на компоненты двигателя. Если у вас возникают сомнения, обратитесь за советом к местному дилеру или в технический центр Land Rover.

## ПОЛНАЯ ВЫРАБОТКА ТОПЛИВА

- ❗ Не допускайте полной выработки топлива. Это может привести к повреждению двигателя, топливной системы и системы снижения токсичности отработавших газов.

В случае полной выработки топлива для запуска двигателя потребуется минимум 4 литра (0,8 галлона). Автомобилу потребуется проехать 1,6 – 5 км (1 – 3 мили), чтобы системы управления и контроля двигателя вернулись в исходное состояние.

**Примечание:** При полной выработке топлива рекомендуется обратиться к квалифицированному специалисту.

## ЛЮЧОК ТОПЛИВОНАЛИВНОЙ ГОРЛОВИНЫ

- ⚠ Соблюдайте правила, содержащиеся в предупреждениях и инструкциях на бирке, прикрепленной изнутри лючка горловины.

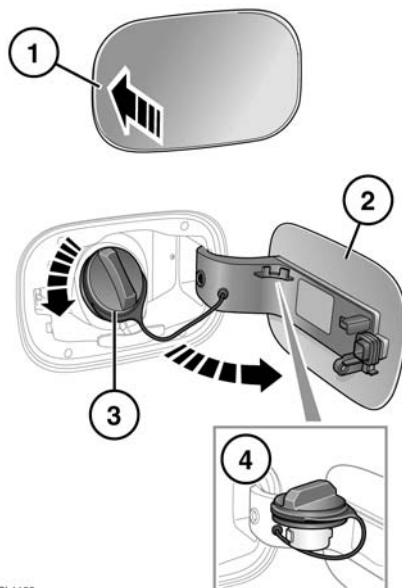

SL1153

Лючок топливноналивной горловины расположен сзади, на правой стороне автомобиля.

1. Убедитесь, что автомобиль не заперт; для открытия лючка нажмите на левую его сторону.
2. Полностью откройте лючок.
3. Чтобы открыть крышку, выверните ее против часовой стрелки.
4. Используйте фиксатор для удержания крышки в стороне от горловины во время заправки.

## ТОПЛИВОНАЛИВНАЯ ГОРЛОВИНА



При заправке убедитесь в том, что все окна, двери и потолочный люк плотно закрыты, особенно если в автомобиле находятся дети или животные.



Не пытайтесь заполнить бак топливом до максимального объема. Если автомобиль припаркован на наклонной поверхности, под прямыми солнечными лучами или в условиях высокой температуры воздуха, то расширение топлива может привести к его выливаю.



Не используйте вспомогательный обогреватель во время заправки автомобиля. Это может привести к возгоранию паров топлива, пожару или взрыву.



Тщательно проверьте информацию на насосе заправочной колонки, чтобы обеспечить заправку автомобиля соответствующим топливом.



Если автомобиль заправлен несоответствующим топливом, необходимо обратиться к квалифицированным специалистам, прежде чем производить запуск двигателя.

Для предотвращения переливания топлива насосы на заправочных станциях оснащены датчиками автоматического прекращения подачи топлива. Заполняйте бак, пока заправочный пистолет не отключит подачу топлива. После этого больше не пытайтесь заполнить бак.

*Примечание: На заправочных станциях, используемых для дизельных коммерческих автомобилей, применяется ускоренная подача топлива. При ускоренной подаче топлива может происходить преждевременное отключение подачи и выливание топлива. Поэтому рекомендуется пользоваться обычными заправочными станциями для легковых автомобилей.*

## ДАТЧИК НАЛИЧИЯ ВОДЫ В ДИЗЕЛЬНОМ ТОПЛИВЕ



Если на информационной панели появилось предупреждение **ВОДА В ТОПЛИВЕ СМ. РУКОВОДСТВО**, это означает, что отстойник топливного фильтра переполнен водой. Обратитесь как можно скорее за помощью к дилеру компании Land Rover или в ее технический центр для очистки фильтра.

## ЕМКОСТЬ ТОПЛИВНОГО БАКА

Следует избегать полной выработки топлива и воздержаться от продолжения поездки, если указатель уровня топлива показывает его отсутствие. Поскольку в баке остается небольшой резерв топлива (даже если указатель уровня топлива показывает, что бак пустой), то количество топлива, которое удастся залить в пустой бак, будет меньше указанного ниже.

Общая емкость бака (полезная):	
Автомобили с бензиновым двигателем	88 л (19,3 галлонов)
Автомобили с дизельным двигателем	84 л (18,4 галлонов)

## СПЕЦИФИКАЦИИ ТОПЛИВА

Бензиновый двигатель	Дизельный двигатель
91 – 98 RON	EN 590



Для автомобилей с дизельными двигателями, эксплуатируемых в Алжире, Египте, Индии, Ливии, Марокко, Пакистане и Тунисе, допускается использовать только дизельное топливо класса премиум.

## УСТРОЙСТВО ТОПЛИВНОЙ ЗАЩИТЫ ДЛЯ ДИЗЕЛЬНЫХ АВТОМОБИЛЕЙ



При срабатывании устройства топливной защиты возможен выброс бензина из топливноналивной горловины.

**Примечание:** Ответственность за заправку автомобиля топливом правильного типа несет водитель. Устройство топливной защиты лишь снижает риск заправки автомобиля неправильным топливом.

На автомобилях с дизельным двигателем для некоторых стран установлена система топливной защиты, встроенная в топливноналивную горловину.

Если узкий наконечник заправочного пистолета на колонке с неэтилированным бензином до упора вставляется в топливноналивную горловину, срабатывает устройство топливной защиты.

**Примечание:** Горловины некоторых канистр и топливные насосы прежней конструкции могут вызывать срабатывание устройства топливной защиты.

После срабатывания системы в топливноналивной горловине появится желтое защитное устройство. Оно препятствует заливке топлива в бак. Прежде чем приступить к заправке соответствующим топливом, данное устройство следует вернуть в исходное положение.

Соответствующее приспособление находится в багажном отделении.

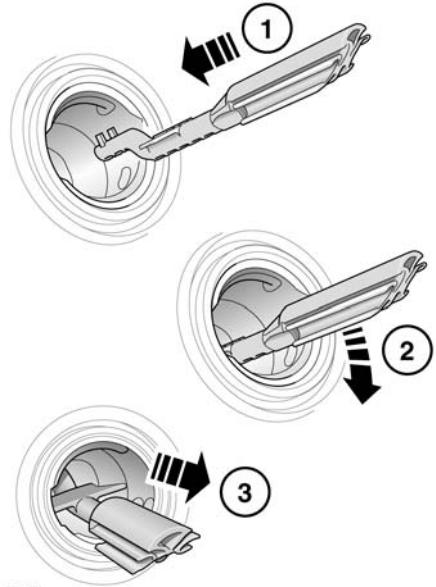

SL1145

Переустановка устройства топливной защиты выполняется следующим образом:

1. Вставьте специальный инструмент (зубцами вверх) как можно дальше в топливноналивную горловину.
2. Зацепите зубцы, нажав сверху инструмента.
3. При зацепленных зубцах нажмите на инструмент и медленно потяните его из топливноналивной горловины, чтобы вернуть устройство защиты в исходное положение.



Не вращайте устройство, когда зубцы находятся в зацеплении.

**Примечание:** После этого в топливноналивной горловине желтого защитного устройства должно быть не видно.

Положите приспособление обратно в багажное отделение.

## РАСХОД ТОПЛИВА

Приведенные ниже характеристики расхода топлива получены на основании расчетов с применением стандартной методики испытаний (новая методика испытаний ЕС согласно Директиве ЕС 99 100 ЕС), а также в соответствии с Законом о расходе топлива пассажирскими автомобилями от 1996 г. (с поправками).

В обычных условиях эксплуатации фактический расход топлива может отличаться от данных, полученных в результате испытаний. Причинами различий могут быть стиль езды, дорожные и погодные условия, загрузка и состояние автомобиля.

Модификация	Городской цикл	Загородный цикл	Смешанный цикл	Выбросы CO <sub>2</sub>
	л/100 км (миль/галлон)	л/100 км (миль/галлон)	л/100 км (миль/галлон)	г/км
Дизельный двигатель V6	11,2 (25,2)	8,1 (34,9)	9,2 (30,7)	243
Бензиновый двигатель V8 (без наддува)	19,8 (14,3)	10,5 (26,8)	13,9 (20,3)	327
Бензиновые двигатели V8 (с наддувом)	21,8 (13,0)	10,7 (26,3)	14,9 (19,0)	348

## ГОРОДСКОЙ ЦИКЛ

Испытание в городском цикле начинается с запуска холодного двигателя и состоит из серии разгонов, торможений, периодов движения с постоянной скоростью и работы двигателя на холостом ходу. Максимальная скорость, развиваемая при проведении этого испытания, составляет 50 км/ч (30 миль/ч) при средней скорости движения 19 км/ч (12 миль/ч).

## ЗАГОРОДНЫЙ ЦИКЛ

Испытание в загородном цикле проводится непосредственно после испытания в городском цикле. Приблизительно половина испытания состоит из движения на постоянной скорости, оставшаяся часть состоит из серии разгонов, торможений и периодов работы двигателя на холостом ходу. Максимальная скорость составляет 120 км/ч (75 миль/ч), средняя скорость составляет 63 км/ч (39 миль/ч). Испытание проводится на дистанции 7 км (4,3 мили).

## СМЕШАННЫЙ ЦИКЛ

Значение для смешанного цикла представляет средний результат значений городского и загородного циклов с учетом различных расстояний, пройденных автомобилем во время двух испытаний.

Дополнительные сведения о расходе топлива и уровнях выброса отработавших газов можно получить на сайте Агентства по сертификации транспортных средств (Vehicle Certification Agency – VCA) по адресу <http://www.vcacarfuedata.org.uk/>.

