

Аккумуляторная батарея

ПРЕДУПРЕЖДАЮЩИЕ СИМВОЛЫ НА АККУМУЛЯТОРНОЙ БАТАРЕЕ

На аккумуляторной батарее находится ярлык с определенным количеством предупреждающих символов. Предупреждающие символы следующие:



Не курить, не пользоваться открытым пламенем и искрообразующими устройствами (красный).



Защитить глаза (синий).



Беречь от детей (красный).



Взрывоопасный газ (желтый).



Аккумуляторная кислота (желтый).

БЕЗОПАСНОСТЬ АККУМУЛЯТОРНОЙ БАТАРЕИ

ВНИМАНИЕ



Работая с аккумуляторами, обязательно надевайте защитные очки.



Аккумуляторная батарея содержит коррозирующую и ядовитую кислоту.

Если произошло проливание:

- На одежду или кожу – немедленно снимите загрязненную одежду, обильно промойте кожу водой и срочно обратитесь за медицинской помощью.
- В глаза – немедленно промойте чистой водой в течение не менее 15 минут. Срочно обратитесь за медицинской помощью.



Попадание в организм аккумуляторной кислоты может привести к летальному исходу, если не предпринять немедленных действий – срочно обратитесь за медицинской помощью.





В нормальном режиме работы аккумулятор выделяет взрывоопасный газообразный водород. Не допускайте присутствия искр или открытого пламени в моторном отсеке.



Не пытайтесь запустить двигатель при подозрении на замерзание электролита.

Аккумуляторная батарея

 В целях личной безопасности при работе в моторном отсеке снимите все металлические украшения и драгоценности и не допускайте клеммам аккумуляторной батареи или проводам автомобиля соприкасаться с инструментами и металлическими частями автомобиля.

 Полюсные штыри, клеммы и соответствующие вспомогательные средства содержат свинец и его соединения. После работы мойте руки.

 Соблюдайте осторожность при работе вблизи вращающихся частей двигателя.

ОБСЛУЖИВАНИЕ АККУМУЛЯТОРНОЙ БАТАРЕИ

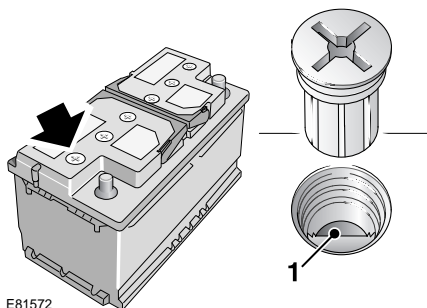



E81572

ВНИМАНИЕ

 Пробки банок батареи и вентиляционная трубка должны быть всегда на месте, когда батарея находится в автомобиле. Отсутствие или неправильная установка этих компонентов представляет собой потенциальную опасность. Убедитесь в отсутствии изгибов и повреждений вентиляционной трубки.

 Если аккумуляторная кислота попадает на кожу или в глаза, немедленно промойте их холодной водой и обратитесь к доктору.

 Никогда не заряжайте и не усиливайте замерзшую аккумуляторную батарею.

 Перед отсоединением клемм аккумуляторной батареи выключите зажигание. Всегда отсоединяйте клемму массы первой, а подсоединяйте последней.

Предостережение: Не допускайте попадания электролита на ткани и окрашенные поверхности. Электролит едкий и токсичный, поэтому может повредить многие материалы, если его не удалить. При попадании электролита на какую-либо поверхность ее необходимо немедленно обильно промыть чистой водой.

В моторном отсеке устанавливается аккумуляторная батарея, специально разработанная для этого автомобиля и требующая меньшего обслуживания.

Аккумуляторная батарея

В условиях жаркого климата необходимо чаще проверять уровень и состояние электролита.

Отверните шесть пробок, закрывающих банки батареи, и положите их в надежное место. Убедитесь в том, что объем жидкости (электролита) соответствует уровню индикатора 1. Если необходимо, долейте дистиллированную воду, но не допускайте перелива. Установите на место пробки, закрывающие банки батареи.

Следует по мере возможности чистить внутреннюю часть аккумуляторной батареи от грязи и смазки.

Примечание: Срок службы аккумуляторной батареи зависит от степени её зарядки. Для оптимального срока службы ее следует постоянно содержать в достаточно заряженном состоянии.

Примечание: Не подсоединяйте 12-вольтовое оборудование (например, 12-вольтовую лампу) к терминалам аккумуляторной батареи. Пользуйтесь одной из розеток автомобиля для вспомогательных устройств для подключения устройств, сертифицированных компанией Land Rover.

ОТСОЕДИНЕНИЕ БАТАРЕИ

ВНИМАНИЕ



Перед началом работ с батареей или рядом с ней снимите все металлические украшения и не допускайте контакта металлических предметов или деталей автомобиля с клеммами батареи. Металлические предметы могут вызвать искрообразование и/или короткое замыкание, в результате чего может произойти взрыв.



Перед отсоединением батареи всегда вынимайте ключ зажигания.



Перед отсоединением клемм аккумуляторной батареи выключите зажигание. Всегда отсоединяйте клемму массы первой, а подсоединяйте последней.

Иногда может возникнуть необходимость отсоединить батарею:

- Выключите зажигание и извлеките ключ.
- Подождите не менее двух минут перед началом процедуры отсоединения. Убедитесь в наличии пульта дистанционного управления, поскольку может потребоваться отключение звуковой сигнализации.
- Отсоедините провод только от минусового (-) терминала батареи.
- Перед подсоединением батареи подождите две минуты.

Аккумуляторная батарея

Если после подсоединения батареи сработает сигнализация, отключите ее при помощи пульта дистанционного управления.

Последствия отсоединения

После отсоединения и последующего подсоединения батареи часть систем автомобиля автоматически обнулится. Это может занять несколько минут и в некоторых системах датчики должны обнаружить определенные действия во время поездки перед возобновлением работоспособности. Это абсолютно не влияет на безопасную эксплуатацию автомобиля.

ИЗВЛЕЧЕНИЕ БАТАРЕИ

ВНИМАНИЕ



Перед началом работ с батареей или рядом с ней снимите все металлические украшения и не допускайте контакта металлических предметов или деталей автомобиля с клеммами батареи. Металлические предметы могут вызвать искрообразование и/или короткое замыкание, в результате чего может произойти взрыв.



Перед отсоединением батареи всегда вынимайте ключ зажигания.



Перед отсоединением клемм аккумуляторной батареи выключите зажигание. Всегда отсоединяйте клемму массы первой, а подсоединяйте последней.



При снятии батареи с автомобиля и ее установке соблюдайте меры предосторожности. Ввиду ее тяжести она может стать причиной получения травм при подъеме или в случае ее падения.



Не наклоняйте батарею на угол более 45 градусов, это может привести к ее повреждению и вытеканию электролита. Электролит батареи едкий и высокотоксичный.

Предостережение: Не ставьте батарею на детали автомобиля, так как это может привести к повреждениям из-за ее массы.

Предостережение: Не запускайте двигатель после отсоединения батареи. Это может привести к повреждению зарядной системы.

1. Выключите все электрооборудование, закройте все окна и отключите сигнализацию.
2. Извлеките ключ стартера и пульт дистанционного управления из автомобиля и подождите две минуты, чтобы дать системам полностью выключиться.
3. Снимите отрицательный зажим, поднимите провод и закрепите его в стороне от клеммы батареи.
4. Снимите положительный зажим, поднимите провод и закрепите его в стороне от клеммы батареи.
5. Отсоедините крепление батареи и снимите ее с автомобиля.

Аккумуляторная батарея

Замена батареи

ВНИМАНИЕ



Заменяйте батарею только на батарею того же типа и тех же характеристик, что и оригинальная. Другая батарея может отличаться по размеру или расположению терминалов и представлять опасность воспламенения при ее подсоединении к системе электрооборудования автомобиля.

Утилизация батареи



Использованные батареи следует утилизировать. Ввиду опасности батареи следует получить консультацию об утилизации у дилера или в техническом центре Land Rover или у местных властей.

УСТАНОВКА АККУМУЛЯТОРНОЙ БАТАРЕИ

ВНИМАНИЕ



Перед началом работ с батареей или рядом с ней снимите все металлические украшения и не допускайте контакта металлических предметов или деталей автомобиля с клеммами батареи. Металлические предметы могут вызвать искрообразование и/или короткое замыкание, в результате чего может произойти взрыв.



При снятии батареи с автомобиля и ее установке соблюдайте меры предосторожности. Ввиду ее тяжести она может стать причиной получения травм при подъеме или в случае ее падения.



Не наклоняйте батарею на угол более 45 градусов, это может привести к ее повреждению и вытеканию электролита. Электролит батареи едкий и высокотоксичный.



Заменяйте батарею только на батарею того же типа и тех же характеристик, что и оригинальная. Другая батарея может отличаться по размеру или расположению терминалов и представлять опасность воспламенения при ее подсоединении к системе электрооборудования автомобиля.

Предостережение: При установке аккумуляторной батареи обеспечьте чистоту клемм и зажимов и смажьте их тонким слоем технического вазелина. Это обеспечит хорошее электрическое соединение и предотвратит образование коррозии.

Предостережение: Обязательно соблюдайте инструкции производителя батареи. Несоблюдение инструкций может привести к повреждению автомобиля и/или системы электрооборудования.

Аккумуляторная батарея

Новая батарея должна поставляться с пластиковыми колпачками на клеммах. При установке батареи оставьте крышки на месте. Снимайте их по одной при необходимости подсоединения проводов к клеммам.

Действия по установке производятся в обратном порядке действий по снятию. Если вы не можете самостоятельно решить вопрос подбора батареи, обратитесь к квалифицированному специалисту.