

МАРКИРОВКА ШИН

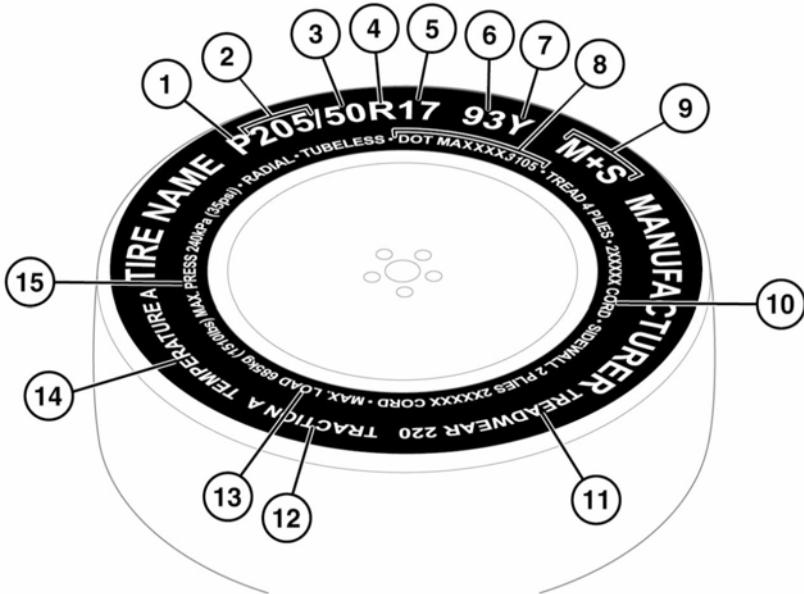

E135318

1. **P** означает, что шина предназначена для легковых автомобилей. Этот индекс указывается не всегда.
2. Ширина шины от одной боковины до другой в миллиметрах.
3. Отношение высоты к ширине, называемое также профилем, показывает высоту боковины в процентном отношении к ширине протектора. Таким образом, если ширина протектора 205 мм, а отношение высоты профиля шины к его высоте составляет 50, то высота боковины будет 102 мм.
4. **R** означает, что шина радиальная.
5. Диаметр обода колеса (в дюймах).
6. Индекс нагрузки шины. Этот индекс указывается не всегда.



- Индексы нагрузки и скорости новых шин на замену должны быть не ниже, чем в технических требованиях, предъявляемых к фирменным шинам (ОЕ). Если у вас есть какие-либо сомнения, обратитесь к дилеру/в авторизованную мастерскую.**
7. Скоростная категория указывает на максимальную скорость движения в течение продолжительного времени, на которую рассчитана шина. См. **248, ИНДЕКС СКОРОСТИ.**

8. Стандартная заводская информация о шине, которая может использоваться для отзыва и прочих проверок. Большая часть этой информации относится к производителю, месту производства и т. д. Последние четыре цифры – это дата выпуска. Например, номер 5111 означает, что шина выпущена на 51-ой неделе 2011 г.
9. **M+S** или **M/S** означает, что шина может использоваться в условиях грязи и снега.
10. Число слоев в зонах корда и боковины. Показывает, сколько слоев покрытого резиной материала входит в конструкцию шины. Здесь также содержится информация о типе используемых материалов.
11. Показатель износоустойчивости: шины с показателем 400, например, служат вдвое дольше, чем с показателем 200.
12. Коэффициент сцепления служит для оценки эффективности шины при торможении на мокром дорожном покрытии. Чем выше коэффициент, тем эффективнее торможение. Градация от самого высокого коэффициента к самому низкому **AA**, **A**, **B** и **C**.
13. Максимальная нагрузка, которую выдерживает шина.
14. Показатель термостойкости: термостойкость шин обозначается буквами **A**, **B** или **C**, где **A** – наибольшая термостойкость. Этот показатель дается для правильно накачанной шины, которая используется в пределах ее диапазона скоростных характеристик и предельной нагрузки.

15. Максимальное давление в шинах. Это давление не следует применять для обычных поездок. См. **253**, **ПРЕДОТВРАЩЕНИЕ ДЕФОРМИРОВАНИЯ ШИН**.

ИНДЕКС СКОРОСТИ

Номинал	Скорость, км/ч (миль/ч)
Q	160 (99)
R	170 (106)
S	180 (112)
T	190 (118)
U	200 (124)
H	210 (130)
V	240 (149)
W	270 (168)
Y	300 (186)

УХОД ЗА ШИНАМИ



Не ездите с поврежденными, чрезмерно изношенными или неправильно накачанными шинами.



Не допускайте загрязнения шин автомобильными жидкостями, поскольку это может привести к повреждению шин.



Избегайте пробуксовки колес. Это может привести к повреждению структуры шин.



Если пробуксовка колес неизбежна из-за потери сцепления с поверхностью (например, в глубоком снегу), не превышайте скорость 50 км/ч (30 миль/ч).

Примечание: После поездки по бездорожью необходимо проверить состояние шин. После въезда автомобиля на нормальное, твердое дорожное покрытие остановите автомобиль и проверьте шины на предмет повреждений.

Все шины автомобиля (включая шину запасного колеса) следует регулярно проверять на предмет повреждений, износа и деформации. Если у вас возникнут сомнения по поводу состояния шин, немедленно обратитесь для их проверки в шиноремонтную мастерскую, к дилеру или в авторизованную мастерскую компании.

ДАВЛЕНИЕ В ШИНАХ

 Не начинайте поездку, если шины не накачаны должным образом.



Проверку давления следует выполнять на холодных шинах на автомобиле, простоявшем неподвижно более трех часов. Если в горячей шине давление соответствует рекомендуемому или ниже его, то в остывшей шине оно падает до опасного уровня.



Если автомобиль стоит под ярким солнцем или эксплуатируется при высокой температуре воздуха, не уменьшайте давление в шинах. Переставьте автомобиль в тень и дайте шинам остыть перед повторной проверкой давления.



Давление во всех шинах, включая запасное колесо, следует проверять каждую неделю и перед длительными поездками с помощью точного манометра, делая это на холодных шинах. Несоблюдение требований по давлению в шинах повышает риск выхода шин из строя, что может привести к потере управления автомобилем и получению травм.

Размер шины	Индекс нагрузки/скорости	Давление в шинах при любой нагрузке	
		Передние, бар (фунт./кв. дюйм)	Задние, бар (фунт./кв. дюйм)
225/65 R17	102H	2,3 (33)	2,3 (33)
235/65 R17	104/108V	2,2 (32)	2,2 (32)
235/60 R18	103/107V	2,2 (32)	2,2 (32)
235/55 R19	105 B	2,4 (35)	2,4 (35)

Для проверки и регулировки давления в шинах следует выполнить следующую процедуру:

 Чтобы не допустить повреждения ниппелей, не прилагайте чрезмерного или бокового усилия на манометр/насос для шин.

1. Открутите колпачок ниппеля.
2. Надежно подсоедините насос для шин/шинный манометр к ниппелю.
3. Снимите показания с манометра и при необходимости подкачайте шину.
4. После подкачки шины снимите манометр и заново установите его для нового измерения. Невыполнение этого требования приведет к получению неточных результатов.
5. Если давление слишком велико, снимите манометр и выпустите часть воздуха из шины, нажав на центр ниппеля. Заново установите манометр на ниппель и проверьте давление.
6. Повторите процесс, добавляя или удаляя воздух по мере необходимости, пока не будет достигнуто требуемое давление.
7. Установите на место колпачок ниппеля.

НИППЕЛИ ШИН

Плотно закручивайте колпачки во избежание попадания в ниппель воды и грязи. При проверке давления в шинах проверяйте ниппели на предмет пропускания воздуха.

ПРОКОЛОТЫЕ ШИНЫ



Не ездите с проколотой шиной. Даже если проколотая шина не выпускает воздух, она небезопасна, поскольку может спустить неожиданно в любое время.

ЗАМЕНА ШИН



Устанавливайте сменные шины одинакового типа и, по возможности, одной марки и с идентичным рисунком протектора.



Индекс нагрузки и скоростные характеристики всех новых шин на замену по меньшей мере должны быть такими же, как у оригинального оборудования (ОЕ). Если у вас есть какие-либо сомнения, обратитесь к дилеру/в авторизованную мастерскую.



Не переставляйте шины на автомобиле.



Если приходится использовать шины, не рекомендованные компанией Land Rover, прочитайте и строго соблюдайте инструкции изготовителя шин.



Если установлены шины с более низкими скоростными характеристиками (например, зимние шины или шины для бездорожья), при движении автомобиля следует соблюдать скоростные ограничения для данных шин. За дополнительной информацией обратитесь к дилеру/в авторизованную мастерскую. В странах, где согласно правилам на шину должна наноситься наклейка с указанием максимальной скорости, такая наклейка должна помещаться в пределах поля зрения водителя. Такие наклейки можно получить у дилера шин.

Если износ протектора достигает примерно 2 мм, на поверхности протектора шины начинают появляться индикаторы износа. По длине окружности шины появляются непрерывные индикаторные полосы, напоминающие об износе протектора.

Оптимальный вариант замены – это замена всех четырех шин в комплекте. Если это невозможно, заменяйте шины попарно (обе передние или обе задние). При замене шин обязательно следует выполнить балансировку и проверить углы установки колес.

Для получения информации о требуемом давлении и характеристиках шин см. **249, ДАВЛЕНИЕ В ШИНАХ.**

ИСПОЛЬЗОВАНИЕ ЗИМНИХ ШИН

Во многих странах законодательство требует использования зимних шин в определенные периоды года.

Эффективность шин M+S (грязь и снег) зимой общепризнана, поэтому заменять их не требуется. Маркировка **M+S** на боковине шины обозначает, что шина всесезонная и предназначена для круглогодичной эксплуатации, в том числе для движения при низких температурах, по снегу и льду.



Данный символ обозначает специальные зимние шины, которые можно устанавливать для оптимального сцепления с дорогой зимой или если автомобиль используется в очень суровых зимних условиях.

Примечание: Специализированные зимние шины часто имеют более низкий индекс скорости по сравнению с оригинальным оборудованием (ОЕ), поэтому движение автомобиля необходимо осуществлять в пределах скоростного ограничения шин. За дополнительной информацией обратитесь к дилеру/в авторизованную мастерскую. В странах, где согласно правилам на шину должна наноситься наклейка с указанием максимальной скорости, такая наклейка должна помещаться в пределах поля зрения водителя. Такие наклейки можно получить у дилера шин.

Давление шин, указанное на информационной наклейке, относится к любым условиям эксплуатации шин линейки оригинального оборудования (OE). Если же устанавливается шина с пониженными скоростными характеристиками, рекомендуемое давление применимо только при движении со скоростью ниже 160 км/ч (100 миль/ч).

Для оптимального сцепления с дорожным покрытием перед движением по снегу или льду следует провести обкатку шин, проехав не менее 160 километров (100 миль) по сухой дороге.

Типоразмеры одобренных компанией Land Rover зимних шин*	
17-дюймовые колесные диски	235/65 R17
18-дюймовые колесные диски	235/60 R18
19-дюймовые колеса	235/55 R19

Примечание: *Использование шипованных шин зависит от рынка сбыта. Обратитесь к дилеру/в авторизованную мастерскую.

При использовании специальных зимних шин, возможно, потребуется заменить колеса колесами другого размера в зависимости от исходного выбора колес. Следует заменить все 4 диска.

Если на шинах установлены стандартные резиновые ниппели, в течение 75 секунд мигает, а затем горит сигнализатор системы контроля давления в шинах (TPMS). На информационной панели также появится сообщение **TYRE PRESSURE MONITORING SYSTEM FAULT (НЕИСПРАВНОСТЬ СИСТЕМЫ КОНТРОЛЯ ДАВЛЕНИЯ В ШИНАХ)**.

После установки исходных колес и шин, необходимо проехать небольшое расстояние на автомобиле для сброса TPMS, чтобы выключился сигнализатор.

КОМПЕНСАЦИЯ ДАВЛЕНИЯ С УЧЕТОМ ТЕМПЕРАТУРЫ ОКРУЖАЮЩЕГО ВОЗДУХА

Более низкая температура окружающего воздуха вызовет падение давления в шинах. В результате уменьшается высота боковины шины и увеличивается износ плечевой зоны шин, что может привести к выходу шины из строя. При этом динамика автомобиля может также существенно ухудшиться.

Поэтому необходимо обеспечить соответствующую компенсацию за счет регулирования давления в шинах перед поездкой. Также давление в шинах можно отрегулировать по прибытии в место с более низкой температурой окружающего воздуха.

В этом случае перед регулировкой давления следует оставить автомобиль на улице не менее чем на один час.

Для компенсации давления при низких температурах окружающей среды давление в шинах необходимо увеличить на 0,14 бар (2 фунта/кв. дюйм, 14 кПа) на каждые 10°C (20°F) снижения температуры.

Примечание: При поездках в районы с другой температурой окружающего воздуха следите за давлением в шинах.

Температурная компенсация давления в шинах	
Температура окружающей среды, °C (°F)	Компенсация давления, бар (фунтов/кв.дюйм, кПа)
20 (68)	см. табличку
30 (86)	+ 0,14 (2, 14)
40 (104)	+ 0,28 (4, 28)
50 (122)	+ 0,41 (6, 41)



ПРЕДОТВРАЩЕНИЕ ДЕФОРМИРОВАНИЯ ШИН

Для уменьшения вероятности появления деформации в виде плоских участков в то время, пока автомобиль не используется, давление в шинах можно увеличивать до максимальной величины, указанной на боковине шины. Перед поездкой давление в шинах должно быть доведено до нормы.

СТАРЕНИЕ ШИН

Шины со временем стареют из-за воздействия ультрафиолетовых лучей, экстремальных температур, высоких нагрузок и окружающих условий. Рекомендуется менять шины не реже одного раза в шесть лет с даты изготовления, но иногда замена может оказаться необходимой и до конца этого срока.

ИСПОЛЬЗОВАНИЕ ЦЕПЕЙ ПРОТИВОСКОЛЬЖЕНИЯ

-  Применяйте цепи противоскольжения только в условиях сильного снега, утрамбованного снега.
-  Не превышайте скорость 50 км/ч (30 миль/ч) при установленных цепях противоскольжения.
-  Не устанавливайте цепи противоскольжения на временное запасное колесо.

В условиях обильного снега для улучшения сцепления с утрамбованным снегом можно применять цепи противоскольжения, разрешенные компанией Land Rover. Цепи не следует применять в условиях бездорожья.

При необходимости установки устройств противоскольжения необходимо соблюдать следующие правила:

- Следует использовать только такие цепи противоскольжения, которые разрешены к использованию компанией Land Rover. Только утвержденные компанией Land Rover цепи противоскольжения прошли испытания на подтверждение того, что они не вызывают повреждения автомобиля. За дополнительной информацией обратитесь к дилеру/в авторизованную мастерскую компании.
- Установленные диски и шины должны соответствовать характеристикам оригинального оборудования (ОЕ).
- Полуцепные устройства противоскольжения можно устанавливать на передние колеса автомобилей с колесами диаметром 17 и 18 дюймов.
- Устройства противоскольжения необходимо устанавливать парами на одну ось.
- Всегда читайте и соблюдайте требования инструкций производителя устройств противоскольжения. Обратите особое внимание на максимальную скорость и инструкции по установке.
- Не допускайте повреждения шин/автомобиля при снятии цепей противоскольжения, насколько позволяют условия.

ДЕКЛАРАЦИЯ ДЛЯ ШИН (только для Индии)

Все импортируемые шины должны соответствовать требованиям Бюро стандартов Индии (BIS) и "Централизованных автомобильных правил" (CMVR) 1989. Эти шины являются такими же, как шины, поставляемые в качестве фирменного оборудования (ОЕ) для моделей Land Rover, которые полностью одобрены для эксплуатации на индийском рынке.

СИСТЕМА КОНТРОЛЯ ДАВЛЕНИЯ В ШИНАХ

 Система TPMS предупреждает о недостаточном давлении в шинах, но не подкачивает их. Давление в шинах следует регулярно проверять с помощью точного манометра, делая это на холодных шинах.

 Система TPMS НЕ регистрирует наличие повреждений шин. Регулярно проверяйте состояние шин автомобиля, особенно при поездках по бездорожью.

 Накачивая шины, соблюдайте осторожность, чтобы не погнуть и не повредить ниппели системы TPMS. Головку шланга насоса навинчивать на ниппель шины следует ровно, без перекосов.

Примечание: Не прошедшее сертификацию дополнительное оборудование может мешать нормальному функционированию данной системы. В этом случае на информационной панели появляется сообщение **TYRE PRESSURE MONITORING FAULT** (НЕИСПРАВНОСТЬ СИСТЕМЫ КОНТРОЛЯ ДАВЛЕНИЯ В ШИНАХ).

Примечание: Установка шин других типов может отрицательно повлиять на работу системы TPMS. Всегда заменяйте шины согласно рекомендациям.

Система TPMS постоянно контролирует давление в шинах, включая шину полноразмерного запасного колеса. Контроль давления во временном запасном колесе не осуществляется. См. **256, ЗАМЕНА КОЛЕСА И ШИНЫ ВРЕМЕННЫМ ЗАПАСНЫМ КОЛЕСОМ.**

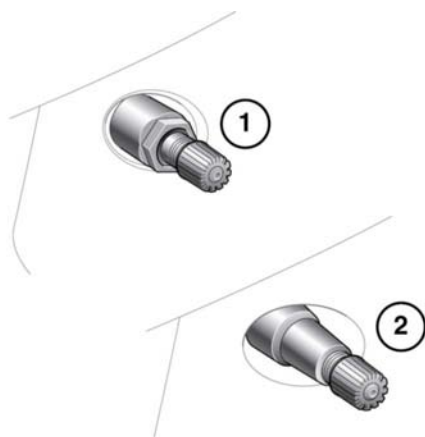

E132513

Колеса с системой TPMS можно отличить визуально по наружной металлической контргайке и ниппелю (1). На колеса всех автомобилей Land Rover, не оборудованных системой TPMS, ставятся обрезиненные ниппели (2).

Давление в шинах следует регулярно проверять на холодных шинах и при необходимости регулировать до получения требуемого значения. Наличие системы TPMS не избавляет от необходимости выполнять эту процедуру для обеспечения безопасности автомобиля.

Сигнализатор давления в шинах (см. **52, СИСТЕМА КОНТРОЛЯ ДАВЛЕНИЯ ВОЗДУХА В ШИНАХ (ЖЕЛТЫЙ СИГНАЛИЗАТОР)**) загорается, если давление в одной или нескольких шинах значительно ниже нормы. Следует как можно скорее остановиться, проверить шины и накачать их до рекомендованного давления в соответствии с загрузкой автомобиля.

Кроме этого, система TPMS контролирует давление в полноразмерном запасном колесе. Если давление в шине запасного колеса не соответствует норме, на дисплее появляется сообщение **CHECK SPARE TYRE PRESSURE** (ПРОВЕРЬТЕ ДАВЛЕНИЕ В ЗАПАСНОМ КОЛЕСЕ) и загорается соответствующая контрольная лампа.

ЗАМЕНА ПОЛНОРАЗМЕРНОГО ЗАПАСНОГО КОЛЕСА И ШИНЫ

Система автоматически распознает любые изменения положения колес. Для того чтобы система могла распознать замену колес, автомобиль должен простоять в течение 15 минут в процессе замены. После движения со скоростью выше 25 км/ч (15 миль/ч) предупреждение о недостаточном давлении в шинах должно исчезнуть в течение приблизительно 5 минут.

ЗАМЕНА КОЛЕСА И ШИНЫ ВРЕМЕННЫМ ЗАПАСНЫМ КОЛЕСОМ

После установки временного запасного колеса система автоматически распознает замену колеса. Приблизительно через 10 минут движения со скоростью более 25 км/ч (15 миль/ч) появляется сообщение **FRONT[REAR] RIGHT[LEFT] TYRE PRESSURE NOT MONITORED** (ДАВЛЕНИЕ В ЛЕВОЙ [ПРАВОЙ] ПЕРЕДНЕЙ [ЗАДНЕЙ] ШИНЕ НЕ КОНТРОЛИРУЕТСЯ), и загорается контрольная лампа.

Сигнализатор сначала мигает, затем начинает гореть постоянно. При длительном движении с временным запасным колесом появляется сообщение **TYRE PRESSURE MONITORING SYSTEM FAULT** (НЕИСПРАВНОСТЬ СИСТЕМЫ КОНТРОЛЯ ДАВЛЕНИЯ В ШИНАХ).

Эта последовательность индикации TPMS будет активироваться при каждом включении зажигания до тех пор, пока временное запасное колесо не будет заменено полноразмерным колесом с датчиком TPMS.

Примечание: При использовании временного запасного колеса перед проверкой TPMS необходимо заменить его полноразмерным колесом.

КОМПЛЕКТ ДЛЯ РЕМОНТА ШИН

 Если у вас возникают сомнения относительно выполнения данных инструкций, перед выполнением ремонта обратитесь к дилеру/в авторизованную мастерскую.

Автомобиль может быть не оснащен запасным колесом. В этом случае на его месте будет находиться комплект для ремонта шин. Комплект для ремонта шин можно использовать для ремонта только **одной** шины. Перед попыткой ремонта шины чрезвычайно важно ознакомиться со следующей инструкцией.

Комплект для ремонта шин позволяет отремонтировать большинство проколов диаметром до 6 мм (1/4 дюйма), в пределах зоны корда.

Примечание: Герметик, используемый в комплекте, имеет срок годности, дата окончания которого указана на верхней части баллона. Замените баллон до окончания срока годности.

ИНФОРМАЦИЯ ПО ТЕХНИКЕ БЕЗОПАСНОСТИ ПРИ ИСПОЛЬЗОВАНИИ КОМПЛЕКТА ДЛЯ РЕМОНТА ШИН

 Некоторые повреждения шин можно устранить только частично или вообще невозможно устранить. Возможность ремонта зависит от степени и характера повреждений. Потеря давления в шинах может в значительной степени повлиять на безопасность автомобиля.

 Не используйте комплект для ремонта шин, поврежденных при езде со спущенной шиной.

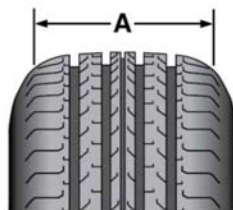

E149963









A: зона протектора

 Используйте комплект только для ремонта повреждений в пределах зоны протектора (A).

 Не используйте комплект для ремонта повреждений на боковинах шин.





 Если на автомобиль установлена отремонтированная шина, скорость движения не должна превышать 80 км/ч (50 миль/ч).



Комплект для ремонта шин

-  Максимальное расстояние, допустимое при езде с отремонтированной шиной, составляет 200 км (125 миль).
-  Если установлена отремонтированная шина, то управляйте автомобилем осторожно, избегая резких торможений или маневров.
-  Используйте комплект для ремонта шин только на том автомобиле, с которым он был поставлен.
-  Не используйте данный комплект для иных целей, кроме ремонта шин.
-  При использовании не оставляйте комплект без присмотра.
-  Используйте комплект для ремонта шин при температуре от -30 до $+70^{\circ}\text{C}$.
-  Всегда следите за тем, чтобы дети и животные находились на безопасном расстоянии от комплекта при его использовании.
-  Не стойте в непосредственной близости от работающего компрессора.
-  Перед накачиванием проверяйте состояние боковин шин. При обнаружении трещин, повреждений или деформации не накачивайте шину.

-  Следите за боковиной шины во время накачивания. При появлении трещин, грыж или аналогичных повреждений и деформаций отключите компрессор и выпустите воздух из шины. Не пользуйтесь больше этим колесом.

ИСПОЛЬЗОВАНИЕ КОМПЛЕКТА ДЛЯ РЕМОНТА ШИН

-  Не допускайте попадания на кожу герметика, содержащего натуральный латекс.
-  Если давление в шине не достигает 1,8 бар (26 фунт./кв. дюйм, 180 кПа) за 10 минут, это указывает на сильное повреждение шины. Временный ремонт невозможен, поэтому езда на автомобиле запрещена до замены шины.
-  Перед тем как приступить к ремонту шины, найдите безопасное место для стоянки автомобиля, расположенное как можно дальше от транспортного потока.
-  Убедитесь, что включен электрический стояночный тормоз (ЕРВ), и селектор коробки передач установлен в положение (Р).
-  Не пытайтесь удалять из шины посторонние предметы, такие как гвозди, шурупы и т. п.

-  При использовании компрессора не выключайте двигатель, если только автомобиль не находится в закрытом или плохо вентилируемом пространстве, где это может привести к удушью.
-  Во избежание перегрева не допускайте непрерывной работы компрессора более 10 минут.

Примечание: Все водители и пассажиры автомобиля должны быть проинформированы о том, что на автомобиль установлена временная отремонтированная шина. Они также должны быть проинформированы о том, что при поездке на автомобиле с отремонтированной шиной должны соблюдаться особые правила.

ПРОЦЕДУРА РЕМОНТА

 Перед накачиванием проверяйте состояние боковин шин. При наличии трещин, выпуклостей или других подобных повреждений не пытайтесь накачать колесо. Во время работы компрессора не стойте рядом с накачиваемым колесом. Наблюдайте за боковиной шины. При появлении трещин, выпуклостей или других подобных повреждений выключите компрессор и выпустите воздух через вентиль. Не пользуйтесь больше этим колесом.

 Если давление в шине не достигает 1,8 бар (26 фунтов/кв. дюйм, 180 кПа) за 10 минут (максимум), это указывает на неисправимое повреждение шины. Временный ремонт невозможен, поэтому езда на автомобиле запрещена до замены шины.

1. Откройте комплект для ремонта шин и отклейте наклейку с указанием максимальной скорости. Наклейте наклейку на панель приборов в поле зрения водителя. Не закрывайте наклейкой приборы и сигнализаторы.
2. Размотайте шнур питания компрессора и шланг для накачивания.
3. Снимите оранжевую крышку с ресивера баллона с герметиком и крышку баллона.
4. Плотно приверните баллон к ресиверу (по часовой стрелке).

Примечание: При наворачивании баллона на ресивер уплотнительная мембрана баллона прокалывается. После установки ресивера его снятию препятствует защелка.

5. Снимите колпачок ниппеля с поврежденной шины.
6. Снимите защитный колпачок со шланга для накачивания. Подсоедините шланг для накачивания к ниппелю шины, проверив надежность крепления шланга.

7. Убедитесь, что выключатель компрессора установлен в выключенное положение (0), и вставьте штекер шнура питания в гнездо питания дополнительного оборудования, см. раздел **84, ОТСЕКИ ДЛЯ ХРАНЕНИЯ**. Заведите двигатель. См. **94, ЗАПУСК ДВИГАТЕЛЯ**.
8. Включите компрессор, установив переключатель в положение (I).
9. Накачайте шину до давления от 1,8 бар (26 фунтов/кв. дюйм, 180 кПа) до 3,5 бар (51 фунт/кв. дюйм, 350 кПа).

***Примечание:** При закачке герметика через вентиль шины давление может подниматься до 6 бар (87 фунтов/кв. дюйм, 600 кПа). Приблизительно через 30 секунд давление опять упадет.*

10. Во время накачивания кратковременно выключите компрессор для проверки давления в шине по манометру, установленному на компрессоре.

***Примечание:** Время накачивания шины не должно превышать 10 минут. Если через 10 минут (максимум) давление в шине не достигло минимального значения, шину не следует использовать.*

11. Выключите компрессор, когда требуемое давление в шине будет достигнуто. После выключения компрессора можно выключить двигатель.
12. Извлеките штекер питания из гнезда питания дополнительного оборудования.

13. Отсоедините шланг от ниппеля шины, отвернув его как можно быстрее (против часовой стрелки).
14. Установите на место защитный колпачок шланга и колпачок ниппеля шины.
15. Надежно разместите комплект для ремонта шин (включая крышки баллона и ресивера) в автомобиле. После пробега не более 10 км (6 миль) потребуется проверить давление в шинах, поэтому необходимо обеспечить быстрый доступ к комплекту.
16. Сразу же проедьте на автомобиле не более 10 км (6 миль). Это позволит герметику покрыть внутреннюю поверхность шины и загерметизировать место прокола.

ПРОВЕРКА ДАВЛЕНИЯ В ШИНЕ ПОСЛЕ РЕМОНТА



Если при управлении автомобилем наблюдаются вибрации, ненормальная реакция на рулевое управление или шумы, немедленно уменьшите скорость. Доедьте с предельной осторожностью и малой скоростью до ближайшего безопасного места, где можно остановиться. Осмотрите шину и проверьте давление. В случае наличия следов повреждений или деформации, или если давление ниже 1,3 бар (19 фунтов/кв. дюйм, 130 кПа), не продолжайте движение.



Обратитесь в шиномонтажную мастерскую, к дилеру/в авторизованную мастерскую за консультацией по замене шины после использования ремонтного комплекта.

1. Проедьте не более 3 км (2 мили), затем остановитесь в безопасном месте. Произведите визуальный осмотр шины.
2. Извлеките ремонтный комплект из автомобиля.
3. Плотно прикрутите соединительный шланг к ниппелю шины.
4. Проверьте давление в шине по манометру.
5. Если давление в отремонтированной шине превышает 1,3 бар (19 фунтов/кв. дюйм, 130 кПа), отрегулируйте давление до надлежащего значения. При наличии следов повреждений или деформации, или если давление в шинах ниже 1,3 бар, не продолжайте движение.
6. Убедитесь, что выключатель компрессора установлен в выключенное положение (O), и вставьте штекер шнура питания в гнездо питания дополнительного оборудования. Включите зажигание.
7. Включите компрессор (I) и накачайте шину до необходимого давления. См. **249, ДАВЛЕНИЕ В ШИНАХ**.
8. Для проверки давления в шине отключите компрессор и проверьте показания манометра.
9. Если давление в шине слишком высокое, при выключенном компрессоре выпустите необходимое количество воздуха при помощи клапана сброса давления.
10. После накачивания шины до необходимого давления выключите компрессор и извлеките штекер шнура питания из гнезда питания дополнительного оборудования.
 - Использование герметика из комплекта для ремонта шин может стать причиной появления ошибочных сообщений и неправильных показаний системы контроля давления в шинах (TPMS), поэтому для проверки и регулировки давления в поврежденной шине используйте манометр из комплекта для ремонта шин.
11. Отверните соединитель шланга от ниппеля шины, установите на место колпачок ниппеля и защитный колпачок соединительного шланга.
12. Убедитесь, что комплект для ремонта шин надежно уложен в автомобиле.
13. Обратитесь в шиномонтажную мастерскую, к дилеру/в авторизованную мастерскую для замены шины. Перед снятием шины сообщите специалистам о ремонте, проведенном с помощью ремонтного комплекта.
14. После установки новой шины следует заменить шланг для накачивания, ресивер и баллон с герметиком.

Комплект для ремонта шин



Вместе с обычным мусором можно выбрасывать только пустые баллоны из-под герметика. Баллоны с остатками герметика и шланг для накачивания следует утилизировать в соответствии с местными правилами утилизации отходов, для чего следует обратиться в шиномонтажную мастерскую или к дилеру/в авторизованную мастерскую.

ЗАМЕНА КОЛЕСА

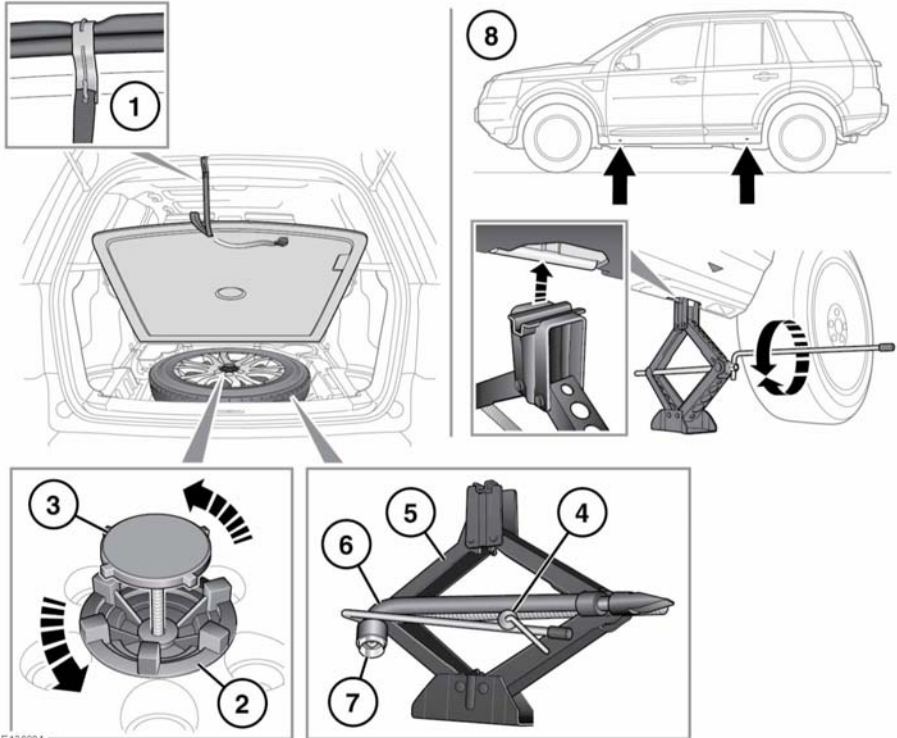

E136834

⚠ Запасное колесо имеет значительный вес, поэтому при неправильном обращении может стать причиной травмы. При подъеме и перемещении колес необходимо соблюдать особые меры предосторожности.

⚠ Всегда закрепляйте запасное или снятое колесо в нужном положении крепежным болтом.

⚠ Всегда снимайте запасное колесо до подъема автомобиля.

⚠ ПРЕДУПРЕЖДЕНИЕ – ЗАПРЕЩАЕТСЯ НАХОДИТЬСЯ ПОЛНОСТЬЮ ИЛИ ЧАСТИЧНО ПОД ПОДНЯТЫМ АВТОМОБИЛЕМ, КОТОРЫЙ УДЕРЖИВАЕТСЯ ТОЛЬКО ДОМКРАТОМ.

Примечание: Перед снятием запасного колеса запомните положение его хранения. Заменяемое колесо должно быть правильно размещено в месте хранения.

Примечание: Периодически осматривайте домкрат, очищайте и смазывайте подвижные элементы, в особенности подъемный винт, для предотвращения коррозии.

1. Чтобы получить доступ к запасному колесу, поднимите панель пола и проденьте крюк крепежной ленты в паз двери багажного отделения.
2. Ослабьте стопорное кольцо, повернув его против часовой стрелки.
3. Ослабьте и снимите крепежный болт, затем достаньте запасное колесо.
4. Чтобы извлечь домкрат и баллонный ключ, снимите крепежный болт.
5. Автомобильный домкрат.
6. Торцовый баллонный ключ.
7. Переходник для секретных гаек.
8. Медленно и равномерно поднимайте автомобиль домкратом. Избегайте быстрых и резких движений, которые могут привести к потере устойчивости автомобиля/домкрата.
9. Снимите колесные гайки и положите их вместе в надежное место, откуда они не смогут укатиться.
10. Снимите колесо и положите в сторону. Не кладите колесо лицевой стороной вниз, это может повредить отделку.
11. Установите запасное колесо на ступицу.
12. Установите колесные гайки на место и слегка затяните их. Убедитесь, что колесо ровно садится на ступицу.

13. Убедившись в отсутствии препятствий под автомобилем, медленно и равномерно опустите его.
14. После того как все колеса встанут на поверхность, уберите домкрат и полностью затяните гайки крепления колеса. Гайки крепления колеса следует затягивать в определенной последовательности (см. рисунок) моментом 133 Нм (98 фунто-футов).

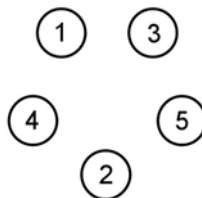

E132875









Примечание: Если не было возможности замерить момент затяжки гаек крепления колеса непосредственно при его замене, их требуется как можно быстрее затянуть требуемым моментом.





Если требуется установить запасное колесо с легкосплавным диском, с помощью подходящего тупого инструмента выбейте центральную крышку со снятого колеса. Установите снятую таким образом центральную крышку в колесо, использованное для замены, вдавив ее руками.

Как можно быстрее проверьте и отрегулируйте давление в шине.

ТЕХНИКА БЕЗОПАСНОСТИ ПРИ ЗАМЕНЕ КОЛЕС

Перед подъемом автомобиля или заменой колеса прочтите и соблюдайте следующие инструкции.

-  Всегда выбирайте безопасное место для остановки – на удалении от автомагистрали и транспортного потока.
-  Автомобиль и домкрат, на который он опирается, должны стоять на твердой и ровной поверхности.
-  Включите электрический стояночный тормоз (EPB). Переведите селектор в положение стоянки (P).
-  Включите аварийную сигнализацию.
-  Убедитесь, что передние колеса стоят прямо, и включите блокировку рулевой колонки.
-  Отсоедините прицеп или фургон от автомобиля.
-  Убедитесь в отсутствии в автомобиле пассажиров и животных, а также в том, что они находятся в безопасном месте в стороне от дороги.
-  Установите знак аварийной остановки на требуемом расстоянии позади автомобиля световозвращающей стороной к попутному транспорту.
-  Не подкладывайте ничего между домкратом и поверхностью земли, и между домкратом и автомобилем.

-  Всегда блокируйте колеса с помощью подходящих противооткатных колодок. Поставьте колодки с обеих сторон колеса, расположенного по диагонали от заменяемого колеса.
-  Если приходится выполнять подъем автомобиля с помощью домкрата на поверхности с небольшим уклоном, установите противооткатные упоры с нижней стороны склона 2 противоположных колес.
-  Соблюдайте меры предосторожности при подъеме запасного колеса и снятии проколотого колеса. Колеса тяжелые, поэтому при неправильном обращении могут стать причиной травмы.
-  Снимите запасное колесо до подъема автомобиля, чтобы не нарушать устойчивость поднятого автомобиля.
-  Соблюдайте меры предосторожности при откручивании колесных гаек. Если баллонный ключ неправильно установлен, он может соскользнуть, а гайка внезапно провернуться. Кроме того, непредвиденное движение может привести к травме.

⚠ ПРЕДУПРЕЖДЕНИЕ – ЗАПРЕЩАЕТСЯ НАХОДИТЬСЯ ПОЛНОСТЬЮ ИЛИ ЧАСТИЧНО ПОД ПОДНЯТЫМ АВТОМОБИЛЕМ, КОТОРЫЙ УДЕРЖИВАЕТСЯ ТОЛЬКО ДОМКРАТОМ.

ВАЖНАЯ ИНФОРМАЦИЯ – ИСПОЛЬЗОВАНИЕ ЗАПАСНОГО КОЛЕСА

⚠ Всегда строго соблюдайте указания по использованию временного запасного колеса, приведенные на его табличке. Несоблюдение инструкций может представлять опасность.

⚠ Временное запасное колесо предназначено ТОЛЬКО ДЛЯ ВРЕМЕННОГО ИСПОЛЬЗОВАНИЯ. Если установлено временное запасное колесо, соблюдайте осторожность при вождении. Установите полноразмерное колесо и шину при первой возможности.

⚠ Не устанавливайте более одного временного запасного колеса на автомобиль одновременно.

⚠ Не превышайте скорость 80 км/ч (50 миль/ч) при движении с установленным временным запасным колесом.

⚠ Давление в шине временного запасного колеса должно поддерживаться на уровне 4,2 бар (60 фунт-сил/дюйм, 420 кПа).

⚠ При установке временного запасного колеса следует включить систему DSC.

⚠ Запрещается устанавливать на временное запасное колесо устройства противоскольжения, например цепи противоскольжения.

СЕКРЕТНЫЕ ГАЙКИ КОЛЕС

Замковые гайки крепления колеса можно снимать только при помощи специального переходника, входящего в набор инструментов.

Примечание: При поставке нового автомобиля переходник может находиться в перчаточном ящике. Его следует сразу же поместить в набор инструментов.

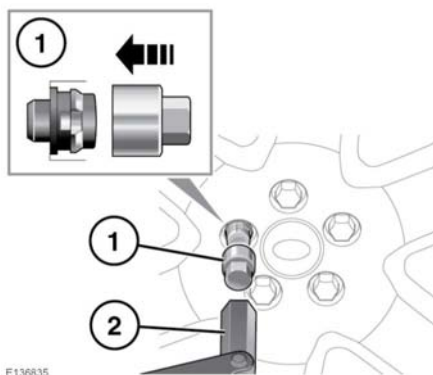

E136835

1. Надежно вставьте переходник в замковую гайку крепления колеса.
2. Используя баллонный ключ, отвинтите гайку с переходником.

Примечание: На нижней стороне переходника выштампован кодовый номер. Этот номер необходимо вписать в карточку, подтверждающую право владения автомобилем, которая находится в комплекте литературы к автомобилю. Данный номер потребуется указать при заказе запасного переходника. Карта безопасности должна храниться в надежном месте, но не вместе с автомобилем.

БУКСИРОВОЧНЫЕ ПРОУШИНЫ

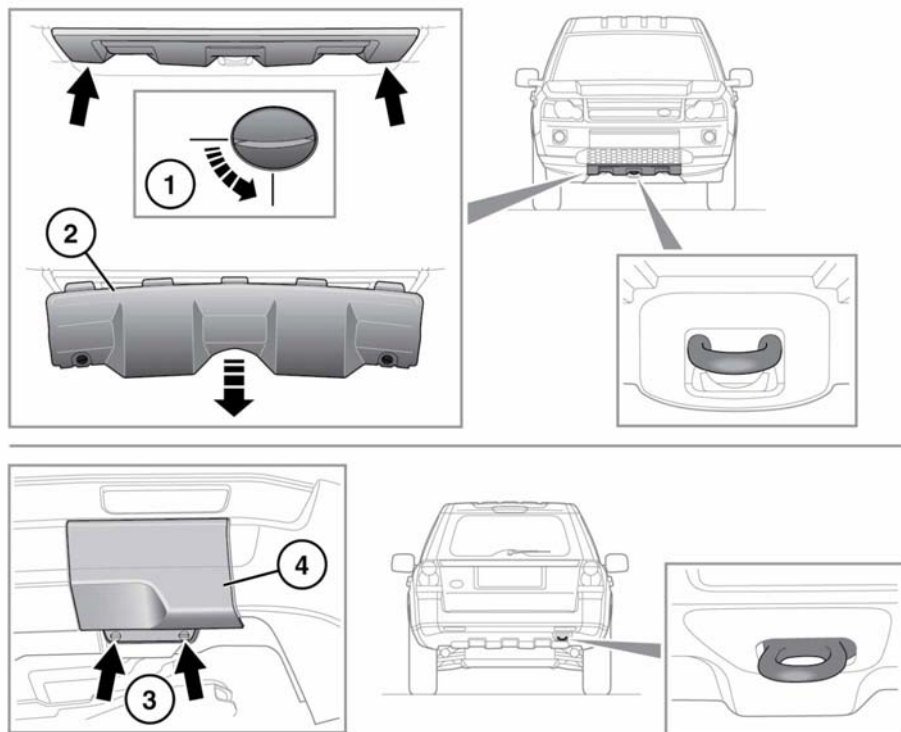

E154786

⚠ Буксировочные проушины в передней и в задней части автомобиля предназначены только для эвакуации по дороге. Их использование для каких-либо других целей может привести к повреждению автомобиля и тяжелым травмам.

ⓘ Перед поездкой по бездорожью снимайте крышки передних и задних буксировочных проушин во избежание их повреждения или потери.

ⓘ Снимите декоративные элементы для доступа к задней буксировочной проушине.

Передняя точка крепления буксировочной проушины расположена в нижней части переднего бампера и закрыта съемной панелью.

1. Поверните каждый фиксатор на 90 градусов против часовой стрелки подходящим инструментом.
2. Для снятия крышки опустите верхний край и оттяните крышку вперед.

Для установки на место приподнимите крышку и убедитесь, что два выступа в нижней кромке заходят в отверстия в панели кузова.

3. Поверните каждый фиксатор на 90 градусов против часовой стрелки подходящим инструментом.
4. Снимите крышку.

ВЫКЛЮЧЕНИЕ РЕЖИМА СТОЯНКИ КОРОБКИ ПЕРЕДАЧ

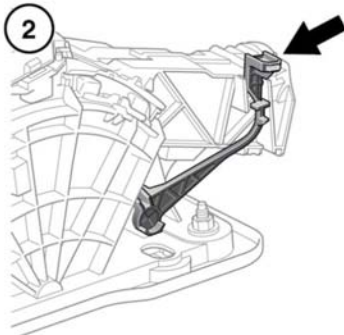
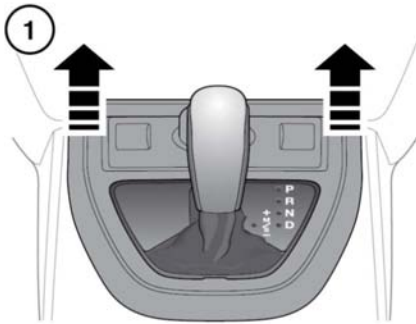

E161276



Убедитесь в том, что автомобиль закреплен с помощью противооткатных колодок, включите электронный стояночный тормоз (EPB) или сильно нажмите на педаль тормоза. Несоблюдение этого требования может привести к неожиданному движению автомобиля и стать причиной серьезных травм или смерти.

Если не удастся переместить селектор из положения **P** (например, из-за неисправности системы или разряда аккумуляторной батареи), выключите тормоз следующим образом:

1. Снимите рукоятку рычага переключения передач и отсоедините панель облицовки селектора на центральной консоли.
2. Поднимите пальцем желтый выступ на передней части узла селектора. Удерживая выступ в этом положении, переместите селектор в положение нейтрали (**N**).
3. Установите панель облицовки селектора на центральную консоль и установите рукоятку рычага переключения передач.

ЭВАКУАЦИЯ АВТОМОБИЛЯ НА БЕЗДОРОЖЬЕ

 Если предполагается использовать буксировочные проушины для эвакуации на бездорожье, необходимо пройти курс обучения приемам эвакуации автомобиля на бездорожье.

Дополнительная информация по обучению вождению по бездорожью приводится на сайте <http://www.landroverexperience.com>.

БУКСИРОВКА АВТОМОБИЛЯ С ОПОРОЙ НА ЧЕТЫРЕ КОЛЕСА

 Не извлекайте электронный ключ из док-станции, поскольку это приведет к блокировке рулевой колонки.

 Если предполагается отключить аккумуляторную батарею, необходимо предварительно разблокировать рулевую колонку. После отключения аккумуляторной батареи разблокировать рулевую колонку невозможно.

 Если выполнение буксировки с работающим двигателем невозможно, усилители тормозов и рулевого управления действовать не будут. Поэтому потребуются больше усилий для торможения и поворота, а также значительно увеличится тормозной путь.

 Буксировку автомобиля производите только передним ходом, с опорой на все четыре колеса. Буксировка задним ходом методом частичной погрузки (с 2 колесами на земле) приводит к серьезным повреждениям трансмиссии.

 Автомобиль допускается буксировать на расстоянии не более 50 км (30 миль) со скоростью не выше 50 км/ч (30 миль/ч). Буксировка на большее расстояние или с большей скоростью может привести к серьезным повреждениям коробки передач.

 Не буксируйте автомобиль, если коробку передач невозможно установить в нейтральное положение (N).

Для предотвращения повреждения автомобиля необходимо точно следовать следующей процедуре:

1. Прикрепите буксировочное приспособление эвакуатора к буксировочной проушине автомобиля.
2. Включив электрический стояночный тормоз (EPB), включите зажигание.
3. Нажмите педаль тормоза и переведите рычаг переключения передач на нейтраль (N).
4. Выключите зажигание.
5. Зажигание можно включить, чтобы работали индикаторы, стоп-сигналы и пр.
6. Перед началом буксировки выключите EPB.

-  Зажигание, оставленное включенным на длительное время, приводит к разрядке батареи.

ПОСЛЕ БУКСИРОВКИ С ОПОРОЙ НА ЧЕТЫРЕ КОЛЕСА

1. Включите электрический стояночный тормоз (EPB).
2. Включите зажигание и нажмите педаль тормоза.
3. Переведите селектор передач в парковочное положение (P).
4. Выключите зажигание.
5. Снимите буксировочное приспособление и установите крышку на отверстие передней буксировочной проушины.



При отсоединении буксировочного оборудования соблюдайте особые меры предосторожности. Автомобиль может покатиться, если имеется уклон, что может привести к тяжелым травмам.

ПЕРЕД ЗАПУСКОМ ДВИГАТЕЛЯ ИЛИ ПОЕЗДКОЙ



Если автомобиль попал в аварию, перед запуском двигателя или поездкой его следует проверить у дилера компании или в ее авторизованной мастерской, либо с помощью квалифицированных специалистов.

РЕГИСТРАЦИЯ СОБЫТИЙ

Данный автомобиль оборудован регистратором событий (EDR). Основное назначение EDR состоит в регистрации данных при столкновениях некоторых типов или в ситуациях, близких к столкновению, например, раскрытие подушки безопасности или удар о дорожное препятствие, которые способствуют пониманию того, как сработали системы автомобиля. EDR предназначен для регистрации данных, связанных с динамическими характеристиками и системами безопасности автомобиля в течение коротких промежутков времени, как правило, 30 секунд или менее. EDR данного автомобиля для регистрации следующих данных:

- Как сработали различные системы вашего автомобиля.
- Были ли пристегнуты ремнями безопасности водитель и пассажиры.
- Насколько были нажаты (если вообще нажимались) педали акселератора и тормоза.
- С какой скоростью двигался автомобиль.

Для считывания данной информации специальное оборудование подключается непосредственно к регистрирующим модулям. Компания Land Rover не предпринимает действий, направленных на получение сведений от EDR без согласия владельца, кроме как по постановлению суда, правоохранных органов или иных органов государственной власти или по требованию третьей стороны, действующей на законных основаниях.

Получение доступа к упомянутым сведениям другими заинтересованными сторонами должно осуществляться без привлечения к этому компании Land Rover.

***Примечание:** Не регистрируются личные данные (имя, пол, возраст, место ДТП).*

РЕГИСТРАЦИЯ ПАРАМЕТРОВ

Бортовая система регистрирует и сохраняет текущие диагностические параметры вашего автомобиля. Сюда входят данные о работе и состоянии различных систем и агрегатов, таких как двигатель, положение педали акселератора, рулевое управление или тормоза.

Для правильной диагностики и последующего обслуживания вашего автомобиля специалисты компании Land Rover и авторизованных мастерских могут получать доступ к диагностической информации путем прямого подключения к автомобилю.