

# Колеса и шины

## ОБЩИЕ СВЕДЕНИЯ

### Маркировка шин

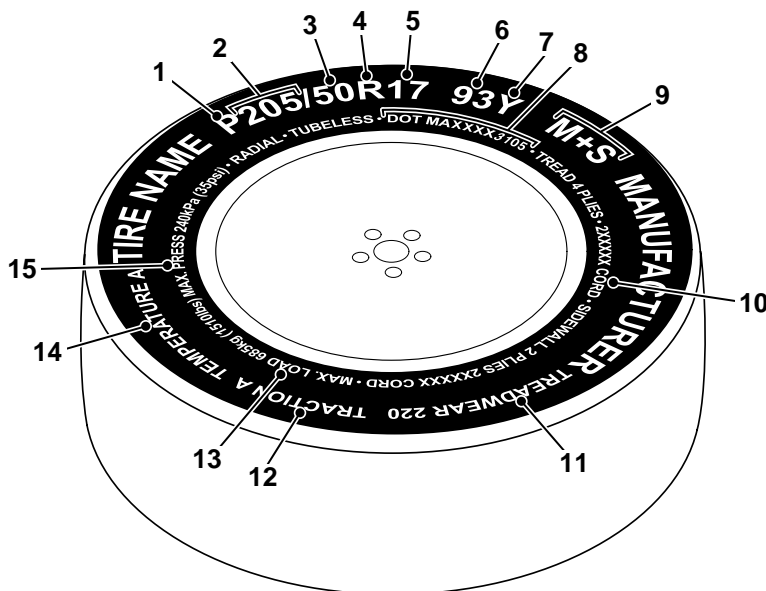

E80640

1. Символ «Р» означает, что шина предназначена для легковых автомобилей.
2. Ширина шины от одной боковины до другой в миллиметрах.
3. Отношение высоты профиля к его ширине, известное также как профиль, дает высоту боковины в процентном отношении к ширине протектора. Таким образом, если ширина протектора 205 мм, а профиль 50, то высота боковины будет 102 мм.
4. Символ «R» означает, что шина радиальная.
5. Диаметр обода колеса приводится в дюймах.
6. Индекс нагрузки шины. Этот индекс указывается не всегда.
7. Скоростной показатель указывает на максимальную скорость, с которой можно использовать шину длительное время. †
8. Стандартная заводская информация о шине, которая может использоваться для отзыва и прочих проверок. В основном эта информация относится к изготовителю, к месту изготовления и т.д. Последние четыре цифры обозначают дату выпуска. Например, если номер 3106, значит шина выпущена на 31 неделе 2006 года.
9. M+S или M/S означает, что шина может также использоваться в условиях грязи и снега.

# Колеса и шины

10. Количество слоев в зоне корда и зоне боковины показывает, сколько слоев резинового покрытия входят в конструкцию шины. Также приводится информация о типах применяемых материалов.
11. Показатель износа. Шины с показателем 400, например, служат вдвое дольше, чем с показателем 200.
12. Коэффициент сцепления указывает на характеристики шины при торможении на мокром дорожном покрытии. Чем выше коэффициент, тем эффективнее торможение. Градация от самого высокого коэффициента к самому низкому: AA, A, B и C.
13. Максимальная нагрузка, которую выдерживает шина.
14. Показатель термостойкости. Термостойкость шин обозначается A, B и C, где A – высшая термостойкость. Этот показатель приводится для правильно накачанной шины, которая используется с учетом ее скоростных характеристик и предельной нагрузки.
15. Максимальное давление в шинах. Это давление не следует применять для обычных поездок.  
См. **ТЕХНИЧЕСКИЕ ХАРАКТЕРИСТИКИ** (на стр. 257).

| Номинал | Скорость, км/ч (миль/ч) |
|---------|-------------------------|
| T       | 190 (118)               |
| U       | 200 (124)               |
| H       | 210 (130)               |
| V       | 240 (149)               |
| Bt      | 270 (168)               |
| Y       | 300 (186)               |

## † Скоростные характеристики

| Номинал | Скорость, км/ч (миль/ч) |
|---------|-------------------------|
| Q       | 160 (99)                |
| R       | 170 (106)               |
| S       | 180 (112)               |

# Колеса и шины

## ОБСЛУЖИВАНИЕ ШИН

### ПРЕДУПРЕЖДЕНИЯ



Использование дефектных шин опасно. Не езьте с поврежденными, чрезмерно изношенными или неправильно накачанными шинами. Это может привести к преждевременному повреждению шин.



Не допускайте попадания рабочих жидкостей автомобиля на шины, поскольку это может привести к повреждению шин.



Не допускайте пробуксовки колес. Это может привести к повреждению структуры шин и выходу их из строя. Это может привести к преждевременному повреждению шин.



Если буксование колес неизбежно из-за потери сцепления с поверхностью (например, в глубоком снегу), не превышайте скорость 50 км/ч (30 миль/ч). Это может привести к преждевременному повреждению шин.

**Примечание:** После поездки по бездорожью необходимо проверить состояние шин. После въезда автомобиля на нормальное, твердое дорожное покрытие остановите автомобиль и проверьте шины на предмет повреждений.

Все шины автомобиля (включая шину запасного колеса) следует регулярно проверять на предмет повреждений, износа и деформации. Если вы не можете самостоятельно оценить состояние шины, проверьте ее немедленно в мастерской по ремонту шин, у дилера или в техническом центре Land Rover.

### Износ шин

Правильная манера вождения способствует увеличению пробега шин и позволяет избежать ненужных повреждений.

- Всегда обеспечивайте надлежащее давление в шинах.
- Обязательно соблюдайте требования по ограничению скорости и рекомендуемые скорости на поворотах.
- Избегайте резкого трогания и разгона.
- Избегайте крутых поворотов и резких торможений.
- По мере возможности избегайте выбоин или препятствий на дороге.
- Не езьте по бордюрам и не притирайтесь к ним шинами при парковке.

# Колеса и шины

## Индикаторы износа

### ПРЕДУПРЕЖДЕНИЕ!



Индикаторы износа показывают минимальную глубину рисунку протектора, рекомендуемую производителем. При износе шины до этого уровня ухудшаются ее сцепление с дорогой и способность к вытеснению воды.

### ВНИМАНИЕ!



Если износ рисунка протектора неравномерен или шина чрезмерно изношена, следует проверить автомобиль у дилера или в техническом центре Land Rover.



E80236

Если протектор изношен примерно до 2 мм, на его поверхности появляется индикатор износа. Он представляет собой резиновую ленту, проходящую через весь протектор, и служит визуальным указателем.

Для поддержания характеристик и сцепления с дорогой шину следует заменить, как только индикатор износа становится видимым. Если закон требует использования более глубокого протектора, то замену надо производить раньше.

*Примечание:* Глубину протектора следует проверять регулярно, в некоторых случаях чаще, чем проведение планового технического обслуживания. Для получения консультаций по проверкам шин обратитесь к дилеру, в технический центр Land Rover или к дилеру шин.

## Старение шин

Шины со временем стареют из-за воздействия ультрафиолетовых лучей, экстремальных температур, высоких нагрузок и окружающих условий. Рекомендуется менять шины не реже одного раза в шесть лет, а иногда и чаще.

Land Rover рекомендует менять шину запасного колеса вместе с остальными шинами, даже если она не использовалась.

## Прокол шин

### ПРЕДУПРЕЖДЕНИЕ!



Не ездите с проколотой шиной. Даже если проколотая шина не выпускает воздух, она небезопасна, поскольку может спустить неожиданно в любое время. См. **КОМПЛЕКТ ДЛЯ РЕМОНТА ШИН** (на стр. 248).

# Колеса и шины

---

## Проверки шин

Не все проколы приводят к немедленному спусканию шин. Поэтому важно регулярно проверять все шины на отсутствие повреждений и посторонних предметов.

Если при езде неожиданно появилась вибрация или изменилась управляемость, немедленно уменьшите скорость. Не тормозите резко, не выполняйте резких маневров и поворотов. Двигайтесь медленно к месту съезда с дороги и остановите автомобиль.

**Примечание:** Движение автомобиля к безопасной зоне может стать причиной повреждения проколотой шины, но безопасность людей важнее.

Проверяйте шины на предмет признаков проколов, повреждений или недостаточного давления. Если найдены повреждения или деформация, шину следует заменить. Если нет запасной шины, автомобиль следует доставить в мастерскую по ремонту шин, к дилеру или в технический центр Land Rover.

**Примечание:** Шины следует проверять сразу после поездки по бездорожью и перед использованием автомобиля на автомагистралях.

## Замена шин

### ПРЕДУПРЕЖДЕНИЯ



Не используйте шины с диагональным кордом.



Не используйте камерные шины.



Не переставляйте шины на автомобиле с одного колеса на другое. Шины

прирабатываются к специфическим характеристикам положения каждого колеса. Перестановка шин может негативно повлиять на управляемость автомобиля и сцепление шин с дорогой.



Устанавливайте сменные шины одинакового типа и, по возможности, одной марки и с идентичным рисунком протектора.



Сменные колеса должны быть оригинальной продукцией Land Rover. Это обеспечивает расчетные характеристики езды как на дороге, так и на бездорожье.



Если приходится использовать шины, не рекомендованные Land Rover, прочтите и строго соблюдайте инструкции производителя шин. Несоблюдение этого требования может привести к выходу шин из строя из-за неправильной установки или использования.

---

# Колеса и шины

Лучше заменять шины сразу на всех четырех колесах. Если это невозможно, заменяйте шины парами (передние и задние). После замены шин следует отбалансировать колеса и проверить их геометрию.

Характеристики шин для вашего автомобиля указаны на информационной бирке шин.

## Направленные шины

Шины с указанием направления вращения предназначены для использования при вращении вперед (при движении автомобиля вперед).

## Типовые указатели направления

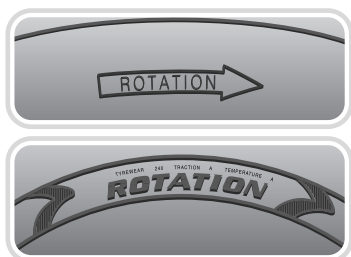



E80237

## Давление в шинах

### ПРЕДУПРЕЖДЕНИЯ

 Не начинайте поездку, если шины неправильно накачаны. Недостаточное давление приводит к чрезмерной деформации и неравномерному износу шин. Это может привести к неожиданному выходу шин из строя. Избыточное давление приводит к жесткой езде, неравномерному износу шин и ухудшению управляемости.

 Проверки давления следует выполнять на холодных шинах на автомобиле, простоявшем более трех часов. Если в горячей шине давление соответствует рекомендуемому или ниже его, то в остывшей шине оно падает ниже необходимого.

 Если автомобиль стоит под сильными солнечными лучами или используется при высокой температуре воздуха, не уменьшайте давление в шинах, переставьте автомобиль в тень и дайте шинам остыть перед проверкой давления.

Давление в шинах (включая шину запасного колеса) следует проверять не менее одного раза в неделю при эксплуатации по нормальным дорогам и ежедневно при использовании по бездорожью. Всегда проверяйте давление в шинах перед длительной поездкой.

Для проверки давления в шинах всегда применяйте подходящий манометр и проверяйте на холодных шинах. Поездки на расстояние 3 км (2 мили) достаточно для нагрева шин и изменения в них давления.

# Колеса и шины

При необходимости проверки давления в теплых шинах следует учитывать, что давление достигает 30–40 кПа (0,3–0,4 бар) (4–6 фунт-сил/дюйм<sup>2</sup>). В таких условиях не уменьшайте давление в шинах до значения, необходимого для холодных шин. Перед регулировкой давления дайте шинам полностью остыть.

## Проверка давления в шинах

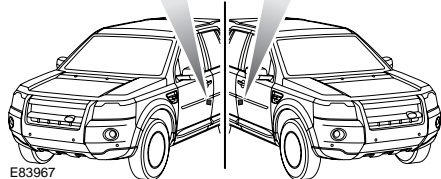
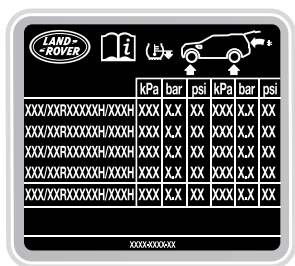

1. Бирка с информацией по шинам с левой стороны автомобиля.
2. Бирка с информацией по шинам с правой стороны автомобиля.

## ПРЕДУПРЕЖДЕНИЕ!



Давление в шинах следует регулярно проверять с помощью точного манометра, делая это на холодных шинах. При несоблюдении требования по проверке давления в шинах повышается вероятность повреждения шин, это может привести к потере управления автомобилем и получению травм.

Для проверки и регулировки давления в шинах следует выполнить следующую процедуру.

1. Снимите колпачок вентиля.
2. Плотно насадите на вентиль наконечник манометра/насоса.
3. Проверьте показания манометра и подкачайте шину при необходимости.
4. После подкачки шины снимите манометр и заново установите его для нового измерения. Если это не выполнить, манометр может дать неверные показания.
5. Если давление слишком велико, снимите манометр и дайте воздуху выйти из шины, нажав на центр вентиля. Заново установите манометр на вентиль и проверьте давление.
6. Повторите процесс, добавляя или удаляя воздух по мере необходимости, пока не будет достигнуто нормальное давление.
7. Установите колпачок вентиля.

# Колеса и шины

**Примечание:** В некоторых странах езда на автомобиле с неправильным давлением в шинах является нарушением.

**Примечание:** Ответственность за обеспечение правильного давления в шинах несет водитель.

## Вентили шин

Плотно закручивайте колпачки во избежание попадания в вентиль воды и грязи. При проверке давления в шинах проверяйте вентили на предмет пропускания воздуха.

## Зависимость давления в шинах от температуры воздуха

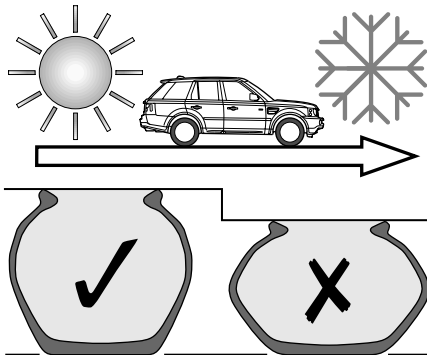

E80321

Если температура окружающего воздуха падает, давление в шинах уменьшается и может упасть ниже установленного предела. Это следует учитывать при поездках в регионах с низкими температурами.

Пониженное давление приводит к уменьшению высоты боковины, что вызывает неравномерный износ и повышает риск повреждения шины.

Давление в шинах можно отрегулировать перед поездкой в регионе с низкой температурой. Можно также отрегулировать давление в шинах после въезда в регион с низкой температурой.

**Примечание:** Если давление в шинах регулируется в регионе с низкой температурой, перед регулировкой следует дать автомобилю постоять не менее одного часа.

Давление в шинах следует увеличивать на 0,14 бар/14 кПа (2 фунт-силы/дюйм<sup>2</sup>) на каждые 10°C (20°F) уменьшения температуры.

## Деформация типа «плоские пятна»

Если автомобиль остается неподвижным в течение длительного периода при высокой температуре, на шинах может появиться деформация типа «плоские пятна». При езде на автомобиле с такой деформацией появляется вибрация, которая постепенно исчезает по мере нагрева шин и принятия ими своей исходной формы.



# Колеса и шины

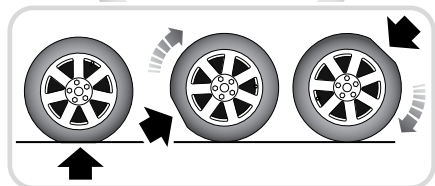
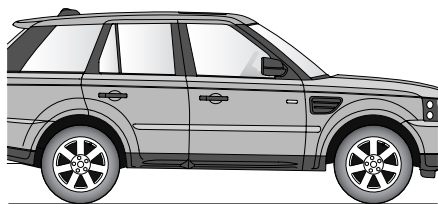

E80322

## ИСПОЛЬЗОВАНИЕ ЗИМНИХ ШИН

Если на автомобиль установлены зимние шины, необходимо соблюдать инструкции производителя. Особое внимание уделяйте инструкциям, относящимся к максимальной скорости автомобиля и правильному давлению в шинах.

Для сведения к минимуму случаев появления «плоских пятен» можно увеличить давление в шинах.

Давление в шинах следует увеличивать на 0,14 бар/14 кПа (2 фунт-силы/дюйм<sup>2</sup>) на каждые 10°C (20°F) увеличения температуры свыше 20°C (68°F).

### Долгосрочное хранение

При долгосрочном хранении появление «плоских пятен» можно сократить увеличением давления в шинах до максимального значения, указанного на боковинах шин.

**Примечание:** Перед поездкой давление в шинах следует уменьшить до нормального значения.

# Колеса и шины

## ЗАМЕНА КОЛЕСА

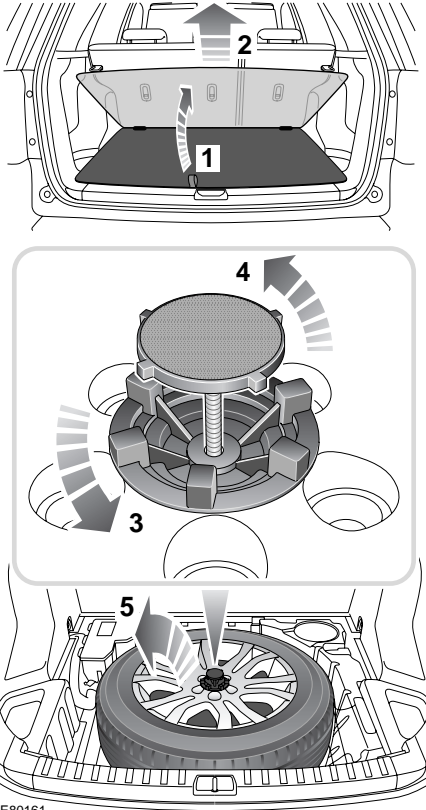

E80161

Для доступа к запасному колесу и набору инструментов:

1. Поднимите панель пола.
2. Потяните панель пола в сторону задней части автомобиля и снимите ее.
3. Ослабьте стопорное кольцо запасного колеса.
4. Отверните и снимите крепежный болт.

5. Выньте запасное колесо.
6. Выньте набор инструментов.

### ПРЕДУПРЕЖДЕНИЯ

 Запасное колесо тяжелое и может привести к травме при неправильном обращении.

Особые меры предосторожности соблюдайте при подъеме и перекатывании колес.

 Всегда закрепляйте запасное или снятое колесо в нужном положении крепежным болтом.

Несоблюдение этого требования может привести к перемещению колеса в случае резкого маневра или столкновения и привести к гибели или тяжелой травме.

 Снятую с автомобиля панель пола следует расположить в таком месте, где она не может упасть и причинить травмы.

 При снятии или замене панели пола соблюдайте осторожность, чтобы не защемить пальцы. Несоблюдение этого правила может привести к травме.







**Примечание:** При замене запасного колеса перед затяжкой прижимного кольца убедитесь в том, что крепежный болт закручен до упора.

# Колеса и шины



## Безопасность при замене колеса

Перед подъемом автомобиля или заменой колеса прочтите и выполняйте следующие инструкции.

### ПРЕДУПРЕЖДЕНИЯ

-  Всегда выбирайте место для остановки вне дороги и движения автомобилей.
-  Автомобиль должен стоять на твердой ровной поверхности.
-  Отсоедините прицеп/фургон от автомобиля.
-  Включите аварийную световую сигнализацию.
-  Убедитесь в отсутствии в автомобиле пассажиров и животных и в том, что они находятся в безопасном месте в стороне от дороги.
-  Установите знак аварийной остановки на подходящем расстоянии позади автомобиля лицевой стороной к встречному движению.
-  Убедитесь в том, что передние колеса стоят прямо, и закройте замок рулевой колонки.
-  Включите стояночный тормоз и переключите селектор в положение Park (Стоянка) на автомобиле с автоматической коробкой передач.
-  Включите стояночный тормоз и первую или заднюю передачу на автомобиле с механической коробкой передач.

### ПРЕДУПРЕЖДЕНИЯ

-  Убедитесь в том, что домкрат находится на твердой ровной поверхности.
-  Не размещайте никакие предметы между домкратом и поверхностью земли и между домкратом и автомобилем.
-  Заблокируйте колеса подходящими колодками. Поставьте колодки по обеим сторонам колес по диагонали напротив заменяемых колес.
-  Если приходится поднимать автомобиль на небольшом склоне, поместите колодки под два противоположных колеса со стороны уклона.
-  Соблюдайте меры предосторожности при подъеме запасного колеса и снятии проколотого колеса. Колеса тяжелые, поэтому неправильное обращение с ними может привести к травме.
-  До подъема автомобиля снимите запасное колесо. Это исключит нарушение устойчивости автомобиля после подъема.
-  Соблюдайте меры предосторожности при откручивании колесных гаек. Если торцовый ключ неправильно установлен, он может соскользнуть, а гайка может внезапно провернуться. Кроме того, непредвиденное движение может привести к травме.

# Колеса и шины

## Расположение домкрата

### ПРЕДУПРЕЖДЕНИЯ



Запрещается работать под автомобилем или помещать под него какие-либо части тела, если в качестве единственной опоры используется домкрат. Обязательно используйте подходящие опоры, рассчитанные на автомобиль данной массы.



Домкрат должен правильно входить в предусмотренное для него гнездо.

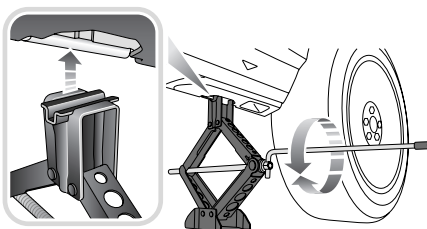
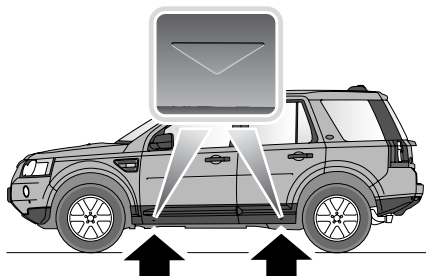

E80178

## Замена колеса

1. Прочтите и соблюдайте предупреждения, приведенные в разделе **Безопасность при замене колеса**.
2. Отверните колесные гайки на пол-оборота (против часовой стрелки).
3. Установите домкрат под соответствующим гнездом.
4. Медленно и равномерно поднимите автомобиль домкратом. Избегайте быстрых и резких движений, которые могут привести автомобиль/домкрат к потере устойчивости.
5. Снимите колесные гайки и поместите их вместе в надежное место.
6. Снимите колесо и положите в сторону. Не кладите колесо лицевой стороной вниз, это может повредить отделку.
7. Установите колесо на ступицу.
8. Снова установите колесные гайки и слегка затяните их. Убедитесь в том, что колесо ровно садится на ступицу.
9. Убедившись в отсутствии препятствий под автомобилем, медленно и равномерно опустите его.
10. После того, как все колеса встанут на поверхность, уберите домкрат и полностью затяните колесные гайки. Гайки следует затягивать в определенной последовательности (см. рисунок ниже) усилием 133 Нм (98 фунтов/фут).

# Колеса и шины

**Примечание:** Если невозможно обеспечить требуемый момент затяжки колесных гаек непосредственно после замены колеса, это можно сделать позже, но как можно быстрее.

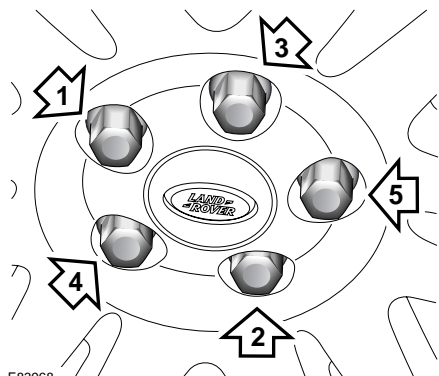

E83968

11. Если устанавливается запасное колесо с литым диском, выбейте центральную крышку снятого колеса подходящим инструментом. Вдавите руками центральную крышку в установленное колесо.
12. Как можно быстрее проверьте и отрегулируйте давление в шине.

## Временное запасное колесо

### ПРЕДУПРЕЖДЕНИЯ

**!** Следуйте предупреждениям и инструкциям на бирке, прикрепленной к временному запасному колесу. Невыполнение требований инструкций может привести к неправильному использованию временного запасного колеса. Это может привести к неустойчивости автомобиля и/или повреждению шины.

### ПРЕДУПРЕЖДЕНИЯ

- !** При установленном временном запасном колесе управляйте автомобилем осторожно и как можно быстрее установите колесо с шиной нормального размера.
- !** Не устанавливайте более одного временного запасного колеса.
- !** Не превышайте скорость 80 км/ч (50 миль/ч) с установленным временным запасным колесом.
- !** При использовании временного запасного колеса должна быть включена система DSC.

## Набор инструментов

### Состав набора инструментов

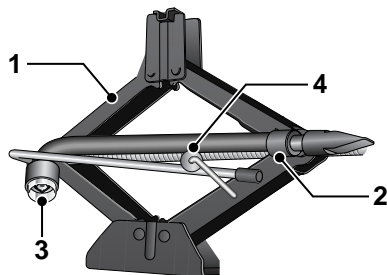

LAN1048

1. Домкрат.
2. Торцовый колесный ключ.
3. Переходник для замковых гаек крепления колеса.
4. Болт крепления набора инструментов.

# Колеса и шины

## ПРЕДУПРЕЖДЕНИЕ!



После использования набор инструментов следует вернуть в место хранения под панелью пола и правильно установить. Не оставляйте набор инструментов или его части незакрепленными в зоне хранения, поскольку они могут представлять опасность при ударе или резком маневре.

**Примечание:** Домкрат иногда требует обслуживания. Проверьте домкрат на предмет износа, повреждения или коррозии, смазывайте подвижные части.

## Замковые гайки крепления колеса

Замковые гайки крепления колеса можно снимать только при помощи специального переходника, входящего в набор инструментов.

**Примечание:** При поставке нового автомобиля переходник может находиться в перчаточном ящике. Его следует как можно быстрее извлечь и поместить в набор инструментов.

**Примечание:** На нижней стороне переходника выгравирован кодовый номер. Этот номер следует записать в карту безопасности, входящую в комплект документации. Этот номер требуется при заказе запасного переходника. Карта безопасности должна храниться в надежном месте вне автомобиля.

## Снятие гаек крепления колеса

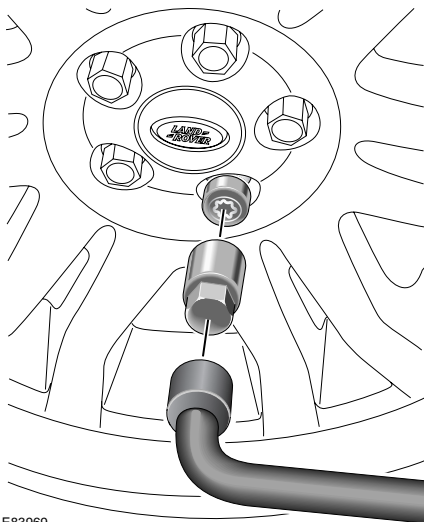

E83969

1. Надежно вставьте переходник в замковую гайку крепления колеса.
2. При помощи торцевого колесного ключа отверните гайку колеса и переходник.

**Примечание:** После использования положите переходник колесной гайки в предназначенное для этого место в наборе инструментов.

# Колеса и шины

## КОМПЛЕКТ ДЛЯ РЕМОНТА ШИН

### ПРЕДУПРЕЖДЕНИЯ



Для обеспечения безопасности автомобиля необходимо прочесть и усвоить следующую информацию. Несоблюдение приведенных здесь инструкций может привести к серьезному повреждению шин и стать причиной гибели или тяжелых травм.



Если вы не можете самостоятельно оценить ваши возможности соблюдать данные инструкции, обратитесь к дилеру или в технический центр Land Rover перед попыткой ремонта.

Автомобиль может быть не оборудован запасным колесом. В этом случае на его месте будет находиться комплект Land Rover для ремонта шин. Комплект Land Rover для ремонта шин можно использовать для ремонта шин, поэтому необходимо прочесть следующую инструкцию перед попыткой ремонта шин.

Комплект Land Rover для ремонта шин позволяет ремонтировать большинство проколов гвоздями и аналогичными предметами с максимальным диаметром 6 мм (1/4 дюйма).

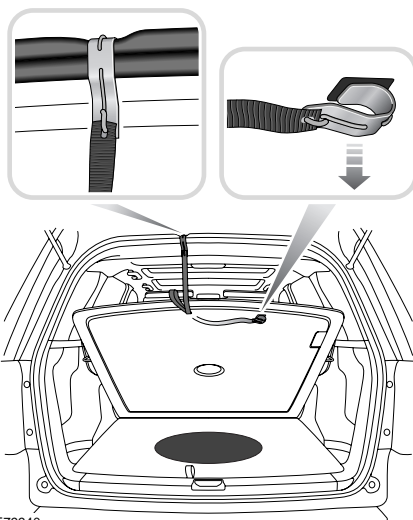

E79940

Комплект для ремонта шин расположен в отсеке для хранения под панелью заднего пола.

**Примечание:** Уплотнитель, используемый в комплекте, имеет срок годности, дата окончания которого указана на верхней части баллона. Замените баллон до окончания срока годности.

# Колеса и шины

## Комплект Land Rover для ремонта шин: информация по безопасности

### ПРЕДУПРЕЖДЕНИЯ



Некоторые повреждения шин можно отремонтировать только частично или вообще невозможно, в зависимости от величины и характера повреждений. Потеря давления в шинах может серьезно повлиять на безопасность автомобиля.



Не используйте комплект для ремонта шин, если шина повреждена из-за езды в спущенном состоянии.



Используйте комплект только для ремонта повреждений в пределах зоны корда.



Не используйте комплект для ремонта повреждений на боковинах шин.



Не превышайте скорости 80 км/ч (50 миль/ч) при установленной на автомобиль отремонтированной шине.



Максимальное расстояние, которое допустимо при поездке с отремонтированной шиной, составляет 200 км (125 миль).



При установленной отремонтированной шине управляйте автомобилем осторожно, избегая резких торможений или маневров.



Используйте комплект для ремонта шин только на том автомобиле, с которым он поставлялся.

### ПРЕДУПРЕЖДЕНИЯ



Не используйте данный комплект для других целей, кроме ремонта шин.



При использовании не оставляйте комплект без присмотра.



Используйте комплект для ремонта шин в диапазоне температур от  $-30^{\circ}\text{C}$  до  $+70^{\circ}\text{C}$ .



Всегда обеспечивайте нахождение детей и животных на безопасном расстоянии от комплекта при его использовании.



Не стойте в непосредственной близости к работающему компрессору.



Перед накачкой проверяйте состояние боковин шин. В случае царапин, повреждений или деформаций не накачивайте шину.



Следите за боковиной шины во время накачивания. В случае царапин, повреждений или деформаций отключите компрессор и выпустите воздух из шины.



# Колеса и шины

## Комплект Land Rover для ремонта шин

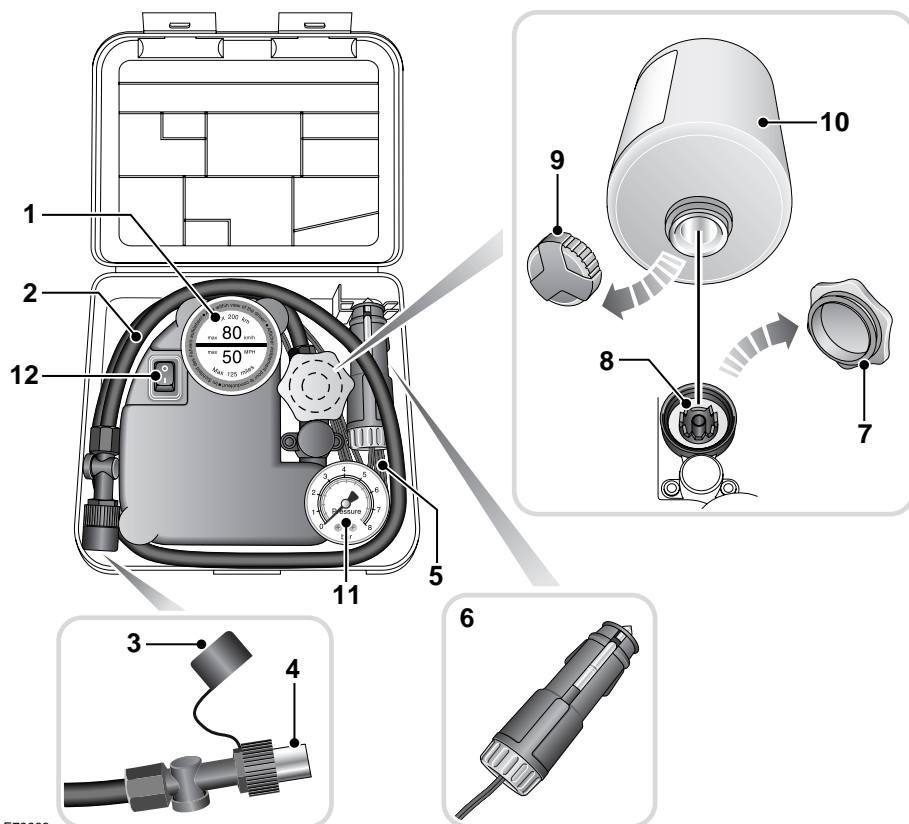

E79968

1. Табличка максимальной скорости. 80 км/ч (50 миль/ч).
2. Шланг для накачивания шин.
3. Предохранительный колпачок шланга для накачивания шин.
4. Соединитель шланга для накачивания шин.
5. Силовой кабель компрессора.
6. Разъем силового кабеля.
7. Крышка ресивера баллона с уплотнителем (оранжевая).
8. Ресивер баллона с уплотнителем.
9. Крышка баллона с уплотнителем.
10. Баллон с уплотнителем.
11. Манометр.
12. Выключатель компрессора.  
(1 = – вкл., 0 = – выкл.)

# Колеса и шины

## Использование комплекта Land Rover для ремонта шин

### ПРЕДУПРЕЖДЕНИЯ



Не допускайте попадания на кожу уплотнителя, содержащего натуральный латекс.

Не отворачивайте баллон с уплотнителем от ресивера до его опустошения, поскольку уплотнитель вытечет.



Если давление в шине не достигает 1,8 бар (26 фунтов/дюйм<sup>2</sup>) за семь минут, это указывает на чрезмерное повреждение шины. Временный ремонт невозможен, поэтому езда на автомобиле запрещена, пока шина не будет заменена.

### ПРЕДОСТЕРЕЖЕНИЯ



Перед попыткой ремонта шины обеспечьте безопасную стоянку автомобиля как можно дальше от дорожного движения.



Включите стояночный тормоз и переключите селектор в положение P (Стоянка), если автомобиль оборудован автоматической коробкой передач.



Не пытайтесь удалять из шины посторонние предметы, такие как гвозди, винты и т.п.



Всегда используйте компрессор при работающем двигателе, если автомобиль не находится в закрытом или плохо вентилируемом пространстве.

### ПРЕДОСТЕРЕЖЕНИЯ



Не давайте работать компрессору дольше десяти минут подряд во избежание его перегрева.

***Примечание:** Все водители и пассажиры автомобиля должны осознавать, что на автомобиль установлена временно отремонтированная шина. Они также должны соблюдать особые правила при поездке на автомобиле с отремонтированной шиной.*

### Процедура ремонта

1. Откройте комплект для ремонта шин и снимите табличку с указанием максимальной скорости. Прикрепите табличку на панель приборов в поле зрения водителя. Не закрывайте табличкой приборы и сигнализаторы.
2. Размотайте силовую кабель компрессора и шланг для накачивания.
3. Отверните оранжевую крышку с ресивера баллона уплотнителя и крышку баллона.
4. Плотно приверните баллон к ресиверу (по часовой стрелке).
  - При наворачивании баллона на ресивер уплотнение баллона прокалывается. Не отворачивайте полностью или частично использованный баллон с ресивера. Это приведет к утечке уплотнителя из баллона.

# Колеса и шины

---

5. Снимите колпачок вентиля с поврежденной шины.
6. Снимите защитный колпачок со шланга для накачивания и подсоедините шланг к вентилю шины. Убедитесь в том, что шланг прикручен плотно.
7. Установите выключатель компрессора в выключенное положение (O).
8. Вставьте разъем силового кабеля в гнездо питания дополнительного оборудования. См. **ГНЕЗДА ДЛЯ ПОДКЛЮЧЕНИЯ ДОПОЛНИТЕЛЬНОГО ОБОРУДОВАНИЯ** (на стр. 144).
9. Запустите двигатель, если автомобиль не находится в замкнутом или плохо вентилируемом пространстве.
10. Установите выключатель компрессора во включенное положение (I).
11. Накачайте шину до давления от 1,8 бар (26 фунт/дюйм<sup>2</sup>) до 3,5 бар (51 фунт/дюйм<sup>2</sup>).<sup>†</sup>
12. Во время накачивания кратковременно выключите компрессор для проверки давления в шине при помощи манометра, установленного на компрессоре.
  - Время накачивания шины не должно превышать семи минут. Если через семь минут давление в шине не достигло минимального значения, шину не следует использовать.
13. После накачивания шины выключите компрессор. После выключения компрессора можно выключить двигатель.
14. Извлеките разъем силового кабеля из гнезда питания дополнительного оборудования.
15. Снимите шланг с вентиля шины, отвернув его как можно быстрее (против часовой стрелки).
16. Установите защитный колпачок шланга и колпачок вентиля шины.
17. Не отсоединяйте баллон с уплотнителем от ресивера.
18. Надежно разместите комплект для ремонта шин (включая крышки баллона и ресивера) в автомобиле. После пробега 3 км (2 мили) потребуется быстрый доступ к комплекту для проверки давления в шине.
19. Немедленно проедьте расстояние 3 км (2 мили), чтобы дать уплотнителю покрыть внутреннюю поверхность шины и образовать уплотнение в месте прокола.

<sup>†</sup>При закачке уплотнителя через вентиль шины давление может подниматься до 6 бар (87 фунт/дюйм<sup>2</sup>). Приблизительно через 30 секунд давление опять упадет.

# Колеса и шины

## Проверка давления в шине после ремонта

### ПРЕДУПРЕЖДЕНИЯ



Если при управлении автомобилем наблюдаются вибрации, ненормальная реакция на рулевое управление или шумы, немедленно уменьшите скорость. Доедьте с предельной осторожностью и малой скоростью до ближайшего безопасного места, где можно остановиться. Осмотрите шину и проверьте давление. В случае наличия следов повреждений или деформации, или если давление ниже 1,3 бар (19 фунт/дюйм<sup>2</sup>) не продолжайте движение.



Обратитесь в мастерскую по ремонту шин, к дилеру или в технический центр Land Rover за консультацией по замене шины после использования ремонтного комплекта.

1. Проедьте расстояние 3 км (2 мили), затем остановитесь в безопасном месте. Произведите осмотр шины.
2. Снимите защитный колпачок со шланга для накачивания.
3. Плотно прикрутите шланг к вентилю шины.
4. Проверьте давление в шине по манометру.
5. Если давление в отремонтированной шине превышает 1,3 бар (19 фунт/дюйм<sup>2</sup>), отрегулируйте давление до необходимого значения. См. **ТЕХНИЧЕСКИЕ ХАРАКТЕРИСТИКИ** (на стр. 257).
6. Убедитесь в том, что выключатель компрессора установлен в выключенное положение (O), и вставьте разъем силового кабеля в гнездо питания дополнительного оборудования. См. **ГНЕЗДА ДЛЯ ПОДКЛЮЧЕНИЯ ДОПОЛНИТЕЛЬНОГО ОБОРУДОВАНИЯ** (на стр. 144).
7. Если автомобиль находится в хорошо вентилируемой зоне, запустите двигатель.
8. Включите компрессор (I) и накачайте шину до необходимого давления.
9. Для проверки давления в шине отключите компрессор и проверьте показания манометра.
10. Если давление в шине слишком высокое, при выключенном компрессоре выпустите необходимое количество воздуха при помощи вентиля сброса давления.
11. После накачивания шины до необходимого давления выключите компрессор и извлеките разъем силового кабеля из гнезда питания дополнительного оборудования.
12. Отверните соединитель шланга от вентиля шины, установите колпачок вентиля и защитный колпачок соединителя шланга.
13. Не отсоединяйте баллон с уплотнителем от ресивера.
14. Надежно разместите комплект для ремонта шин (включая крышки баллона и ресивера) в автомобиле.

# Колеса и шины

---

15. Обратитесь в ближайшую мастерскую по ремонту шин, к дилеру или в технический центр Land Rover для замены шины.

Перед снятием шины сообщите специалистам о проводившемся ремонте.

16. Сразу после установки новой шины следует убрать шланг для накачивания и баллон с уплотнителем.



Вместе с обычным мусором можно выбрасывать только пустые баллоны. Баллоны,

содержащие некоторое количество уплотнителя, и шланг для накачивания следует утилизировать, обратившись в мастерскую по ремонту шин, к дилеру или в технический центр Land Rover, и в соответствии с местными нормами по утилизации отходов.

## ИСПОЛЬЗОВАНИЕ УСТРОЙСТВ ПРОТИВОСКОЛЬЖЕНИЯ

### ПРЕДУПРЕЖДЕНИЕ!



Применяйте цепи противоскольжения только в условиях сильного снега, на твердом дорожном покрытии.

При использовании цепей противоскольжения систему динамической стабилизации Dynamic Stability Control (DSC) следует выключать. Система DSC ограничивает частоту вращения колес, которая требуется для поддержания сцепления с поверхностью в условиях глубокого снега.

Не превышайте скорость 50 км/ч (30 миль/ч) при установленных цепях противоскольжения.

Не устанавливайте цепи противоскольжения на временное запасное колесо.

---

Для улучшения сцепления с поверхностью на твердом дорожном покрытии в условиях сильного снега следует применять цепи противоскольжения, разрешенные компанией Land Rover. Цепи не следует применять в условиях бездорожья.

# Колеса и шины

---

При необходимости установки цепей противоскольжения необходимо соблюдать следующие правила:

- Цепи противоскольжения можно устанавливать только на передние и задние колеса автомобилей, которые имеют диски диаметром 16 дюймов.
- Односторонние цепи противоскольжения с шипами можно устанавливать только на передние колеса диаметром 17 или 18 дюймов.
- Установленные колеса и шины должны отвечать характеристикам оригинального оборудования.
- Обязательно использовать цепи противоскольжения, разрешенные компанией Land Rover. Только разрешенные Land Rover цепи противоскольжения прошли испытания на подтверждение того, что они не становятся причиной повреждения автомобиля. Обратитесь за информацией к дилеру или в технический центр Land Rover.
- Всегда читайте и соблюдайте требования инструкции производителя устройств противоскольжения. Особое внимание уделяйте инструкциям по максимальной скорости и установке.
- Не допускайте повреждения шин/автомобиля при снятии цепей противоскольжения, насколько позволяют условия.

## ПОЯСНЕНИЯ ТЕРМИНОВ, СВЯЗАННЫХ С ШИНАМИ

### **фунт-сила/дюйм<sup>2</sup> или фунт/кв.дюйм**

Фунт на квадратный дюйм – британская единица измерения давления.

### **кПа**

Килопаскаль – метрическая единица измерения давления.

### **Давление в холодной шине**

Давление воздуха в шине, которая простояла неподвижно более трех часов или после пробега менее одной мили (1,6 км).

### **Максимальное давление накачки**

Максимальное давление, до которого шина должна быть накачана. Это давление указано на боковине шины в фунт-силах/дюйм<sup>2</sup> (psi) и кПа.

***Примечание:** Это давление является максимально допустимым и установлено производителем шины. Оно не является рекомендуемым для использования давлением.*

*См. **ТЕХНИЧЕСКИЕ ХАРАКТЕРИСТИКИ** (на стр. 257).*

### **Снаряженная масса**

Вес стандартного автомобиля, включая полный топливный бак, установленное дополнительное оборудование с необходимыми количествами охлаждающей жидкости и масла.

# Колеса и шины

---

## **Полная разрешенная масса автомобиля**

Максимально допустимый вес автомобиля с водителем, пассажирами, грузом, багажом, оборудованием и нагрузкой на сцепное устройство.

## **Вес оборудования**

Общий вес устройств (взамен снятых аналогичных устройств), которые поставляются как установленное на заводе оборудование.

## **Вес дополнительного оборудования**

Общий вес установленного дополнительного оборудования, превышающий более чем на 1,4 кг (3 фунта) вес замененных стандартных устройств, и не учитывающийся в снаряженной массе автомобиля или в весе оборудования. К дополнительному оборудованию относятся тормоза повышенной мощности, аккумуляторные батареи повышенной емкости, специальная отделка и т.д.

## **Загрузка автомобиля**

Количество посадочных мест, умноженное на 68 кг (150 фунтов), плюс нормативная масса грузов/багажа.

## **Максимально допустимый вес автомобиля**

Сумма массы снаряженного автомобиля, веса оборудования, груза и дополнительного оборудования.

## **Обод**

Металлическая опора шины или шины и камеры, на которую устанавливается шина.

## **Борт**

Внутренняя сторона шины в форме, позволяющей установку на обод и обеспечивающей герметичность уплотнения. Борт шины выполнен из стальных нитей, покрытых или усиленных кордом.

# Колеса и шины

## ТЕХНИЧЕСКИЕ ХАРАКТЕРИСТИКИ

| Размер колеса | Размер шины  | Скоростные характеристики |
|---------------|--------------|---------------------------|
| 8.0J x 19     | 235/55 R 19  | V                         |
| 8.0J x 18     | 235/60 R 18  | V                         |
| 7.5J x 17     | 235/65 R 17  | V                         |
| 6.5J x 16     | 215/75 R 16  | H                         |
| *7.0J x 17    | *225/65 R 17 | *H                        |
| *7.0J x 17    | *235/65 R 17 | *V                        |

\* Временное запасное колесо.  
См. **ЗАМЕНА КОЛЕСА.**

### Колеса и шины дополнительной комплектации



1 \_\_\_\_\_ 2 \_\_\_\_\_

3 \_\_\_\_\_

\_\_\_\_\_

E81991

**Примечание:** Для записи информации по колесам и шинам дополнительной комплектации используйте приведенную выше схему.

1. Давление в передних шинах.
2. Давление в задних шинах.
3. Информация по колесам и шинам (размер, скоростные характеристики и т.д.).

### ПРЕДУПРЕЖДЕНИЕ!



Перед установкой колес и шин дополнительной комплектации обратитесь к дилеру Land Rover. Дилер Land Rover проконсультирует вас по колесам и шинам дополнительной комплектации. Неправильное сочетание колес/шин может крайне негативно повлиять на ходовые качества и управляемость автомобиля. В экстремальных случаях это может привести к потере управления автомобилем.