

ОРГАНЫ УПРАВЛЕНИЯ СТАНДАРТНОЙ АУДИОСИСТЕМОЙ

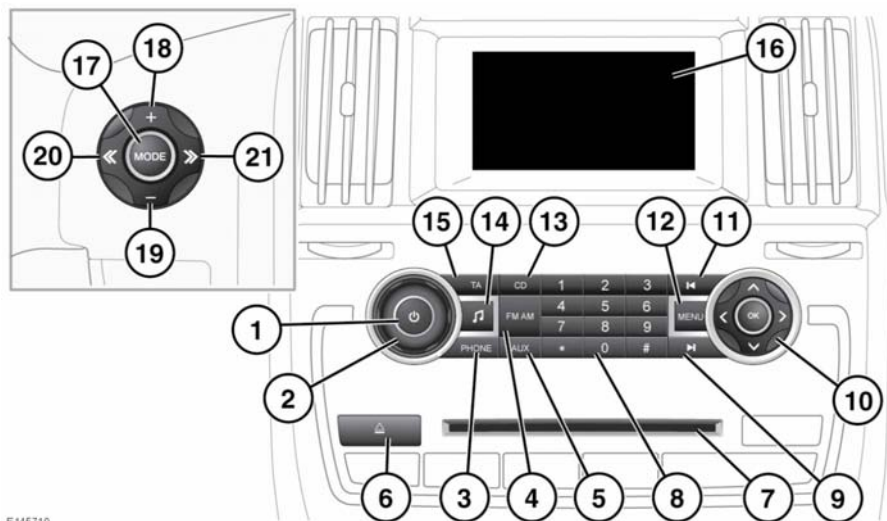

E145710



Длительное воздействие громких звуков может отрицательно сказаться на слухе.

Примечание: В случае эксплуатации аудиосистемы при неработающем двигателе предусмотрено ограничение максимального уровня громкости.

1. Включение/выключение аудиосистемы: нажмите для включения или выключения.

Примечание: Аудиосистема выключится автоматически через 10 минут после выключения зажигания.

2. Регулировка громкости: вращайте для регулировки громкости.

Примечание: Максимальная громкость будет ограничена, если аудиосистема используется при выключенном двигателе.

3. **PHONE** (Телефон): нажмите для выбора меню телефона. См. **188, ТЕЛЕФОННАЯ СИСТЕМА**.
4. **FM/AM**: выбор диапазона частот (**FM, FMAST, AM, AMAST**, а также **DAB1, DAB2**), если установлены.
5. Выберите вход **AUX** (Дополнительный аудиовход).
6. Кнопка извлечения компакт-диска.
7. Слот для установки компакт-диска.
8. Клавиатура.
9. Поиск вперед:

Кратковременно нажмите для выбора следующей станции вверх по диапазону или выбора следующего трека на выбранном аудиоисточнике.

Нажмите и удерживайте для перехода в режим ручного поиска радиостанции или перемотки вперед композиции на компакт-диске. В режиме ручного поиска радиостанции при следующем однократном нажатии частота меняется с небольшим шагом.

- 10. ОК** и кнопки навигации по меню: Используйте кнопки управления функциями меню для перемещения области выделения/курсора по меню. Если выделена требуемая опция, нажмите **ОК**, чтобы выбрать ее.
- 11. Поиск назад:**
Кратковременно нажмите для выбора предыдущей станции вниз по диапазону или выбора предыдущего трека на выбранном аудиоисточнике.
Нажмите и удерживайте для перехода в режим ручного поиска радиостанции или перемотки назад композиции на компакт-диске.
В режиме ручного поиска радиочастот следующее однократное нажатие меняет частоту с небольшим шагом.
- 12. MENU** (Меню): нажмите для выбора меню аудиосистемы, в котором предусмотрены следующие опции:
- настройки аудиосистемы;
 - установка часов;
 - язык.

- 13. CD:** нажмите для выбора режима воспроизведения компакт-диска.
- 14. Тембр:** нажмите для выбора меню тембра.
- 15. ТА:** дорожная информация.
- 16. Информационный дисплей аудиосистемы.**
- 17. MODE** (Режим): нажимайте для перехода между аудиорежимами.
- 18. Кнопка увеличения громкости аудиосистемы на рулевом колесе.**
- 19. Кнопка уменьшения громкости аудиосистемы на рулевом колесе.**
- 20. Поиск назад:**
Нажмите и отпустите для выбора предыдущей сохраненной радиостанции или предыдущего трека на выбранном аудиоисточнике. Нажмите и удерживайте для сканирования назад по трекам.
- 21. Поиск вперед:**
Нажмите и отпустите для выбора следующей сохраненной радиостанции или следующего трека на выбранном аудиоисточнике. Нажмите и удерживайте для сканирования вперед по трекам.

АДАПТИВНОЕ УПРАВЛЕНИЕ ГРОМКОСТЬЮ (AVC)

Функция AVC регулирует уровень громкости для компенсации изменений уровня шума при движении, когда автомобиль набирает или снижает скорость.

Примечание: *Настройка AVC представляет собой шаг увеличения громкости, а не уровень громкости.*

Если задан **нулевой** уровень AVC, громкость не будет увеличиваться. При настройке низкого уровня увеличение громкости на скорости будет минимальным. Если используется высокий уровень, то при наборе скорости движения будет происходить заметное увеличение громкости.

Чтобы настроить уровень AVC:

1. Нажмите кнопку **MENU** (Меню), а затем с помощью кнопок навигации вверх и вниз по меню (**10**) выберите пункт **AUDIO Settings** (Настройки аудиосистемы) и перейдите в меню настроек громкости. Выберите **Adaptive Vol** (Адаптивная регулировка громкости).
2. Нажимая левую или правую кнопку переключателя навигации в меню (**10**), отрегулируйте настройки AVC.
3. Нажмите **OK**, чтобы подтвердить выбор.

НАСТРОЙКА ТЕМБРА

Нажмите на кнопку звуковых настроек (**14**) для вывода на экран меню "Tone" (Тембр). С помощью кнопок навигации можно регулировать настройки низких и высоких частот, баланс звука слева и справа или спереди и сзади. Нажмите **OK**, чтобы сохранить настройки и вернуться к предыдущему окну.

***Примечание:** Если регулировка не выполняется в течение 10 секунд, на дисплее появляется предыдущее окно.*

АВТОМАТИЧЕСКОЕ СОХРАНЕНИЕ РАДИОСТАНЦИЙ

Функция **AutoStore** (Автосохранение) используется для сохранения радиостанций с наиболее мощным сигналом в AM- или FM-диапазоне.

Использование "Autostore"
(Автосохранение):

1. Нажмите кнопку **FM/AM** (**4**), чтобы выбрать необходимый диапазон частот.
2. Найдите радиостанцию. При необходимости воспользуйтесь кнопками поиска (**9** и **11**).
3. Нажмите и удерживайте кнопку **FM/AM**, пока на дисплее не появится сообщение о выполнении автосохранения.

Система будет искать радиостанции с наиболее мощным сигналом в этом диапазоне. В ходе выполнения поиска звук выключается.

По завершении поиска восстанавливается прежний уровень громкости. Радиоприемник переключится в диапазон **FM-AST** или **AM-AST**, в котором для кнопок предварительной настройки "AutoStore" (Автосохранение) были сохранены станции с наиболее мощным сигналом.

***Примечание:** Функция "Autostore" (Автосохранение) сохраняет до 10 наиболее мощных из доступных сигналов и записывает их вместо ранее сохраненных радиостанций.*

Примечание: Диапазон частот AutoStore можно также использовать для сохранения станций вручную точно так же, как и в остальных диапазонах частот.

ПРЕДВАРИТЕЛЬНАЯ НАСТРОЙКА РАДИОСТАНЦИЙ

Данная функция позволяет сохранить любимые радиостанции для выбора в дальнейшем.

1. С помощью кнопки **FM/AM (4)** выберите диапазон частот.
2. Настройте необходимую станцию. Начнется воспроизведение сигнала радиостанции.
3. Нажмите и удерживайте одну из кнопок клавиатуры.
4. Станция будет сохранена под выбранным номером. Кратковременное выключение звука подтверждает сохранение.
5. Отпустите кнопку клавиатуры.

Эту процедуру можно повторить для каждого диапазона частот и для каждой кнопки предварительной настройки.

В режиме радиоприемника сохраненные радиостанции можно также вызывать нажатием кнопок навигации по меню **(10)**. Перейдите к требуемой предварительно сохраненной радиостанции и нажмите **OK**.

Примечание: При переезде в другой регион страны FM-радиостанции, вещающие на альтернативных частотах (AF) и сохраненные в качестве предварительных настроек для определенных кнопок, можно обновить, изменив частоту на соответствующую данному региону.

СИСТЕМА РАДИОИНФОРМАЦИИ (RDS) (СТАНДАРТНАЯ СИСТЕМА)

Аудиосистема оснащена функцией RDS, позволяющей принимать дополнительную информацию вместе с приемом обычного радиосигнала.

В FM-диапазоне RDS позволяет аудиосистеме получать транслируемые дорожные сообщения и новости. RDS также позволяет аудиосистеме автоматически перенастраивать радиостанции, подключенные к одной сети при наличии данной функции в настройках сети.

Примечание: Не все FM-радиостанции передают информацию RDS. В случае выбора радиостанции без RDS функции RDS будут недоступны.

МЕСТНЫЕ РАДИОСТАНЦИИ (REG)

При въезде в регионы с другими частотами радиоприема RDS автоматически перенастраивает радио на волны с наиболее мощным сигналом. Если включена функция REG, частота приемника остается настроенной на воспроизводимую местную радиостанцию. Если функция REG выключена, приемник можно переключить на более мощную радиосеть с расширенными сервисными возможностями (EON), если текущий сигнал радиостанции в сети EON становится слабым.

Для включения/выключения приема местных радиостанций:

1. Нажмите кнопку **MENU (Меню) (12)**.

2. Выберите **Audio Settings** (Настройки аудио) в меню экрана при помощи кнопок навигации по меню (10).
3. Выберите **Regional mode** (Региональный режим, REG).
4. Нажмите **OK**, чтобы включить или выключить REG.

АЛЬТЕРНАТИВНЫЕ ЧАСТОТЫ (AF)

Некоторые радиостанции вещают на различных частотах в различных регионах страны. Если сигнал выбранной радиостанции ослабевает, радио автоматически перенастраивается на более сильную альтернативную частоту (AF), если она доступна. Данная функция особенно удобна в длительных путешествиях, когда автомобиль перемещается между различными зонами вещания для одной радиостанции.

Чтобы включить/выключить функцию "AF":

1. Нажмите кнопку **MENU** (Меню) (12).
2. Выберите **Audio Settings** (Настройки аудио) в меню экрана при помощи кнопок навигации по меню (10).
3. Выберите **ALTERNAT. FREQ.** (Альтернативная частота), нажмите **AF on** (Альтернативная частота включена) или **off** (выключена).
4. Нажмите **OK**.

ВЫБОР ДОРОЖНОЙ ИНФОРМАЦИИ

Нормальное вещание может прерываться выпусками дорожной информации, передаваемыми станциями в FM-диапазоне, в системах радиоинформации (RDS) и усилениях других сетей (EON).

При выборе радиостанции, поддерживающей трансляцию дорожной информации, в верхней строке дисплея появляется индикатор **TR** (Дорожная информация).

Кратковременно нажмите кнопку **TA** (15), чтобы выбрать функцию дорожных сообщений (TA). В верхней строке дисплея появится индикатор **TA**.

Как только получено дорожное сообщение, текущий источник (CD, USB, iPod® или радио) прерывается, и в основном секторе дисплея появляется сообщение **Traffic** (Дорожная информация) и название радиостанции, транслирующей информацию.

При включении радиостанции, не поддерживающей передачу дорожной информации, или при выборе такой станции с помощью кнопки предварительной настройки, аудиосистема оставит эту станцию включенной, если только функция **TA** не будет выключена, а затем включена снова.

ГРОМКОСТЬ ДОРОЖНЫХ СООБЩЕНИЙ

Дорожные сообщения, прерывающие обычное вещание, включаются на предварительно заданном минимальном уровне громкости, который, как правило, выше обычной громкости прослушивания. Для регулировки заданного уровня громкости воспользуйтесь регулятором громкости и настройте громкость во время приема сообщения TA. На дисплее будет отображаться выбранный уровень громкости.

Все последующие дорожные сообщения будут включаться на выбранной громкости.

ОТМЕНА СООБЩЕНИЯ

Чтобы убрать сообщение, кратковременно нажмите кнопку **TA** или кнопку **MODE** (Режим) (17) на рулевом колесе во время трансляции сообщения. Это вызовет выключение функции TA.

Примечание: Если нажать кнопку **TA** в любое другое время, все сообщения будут выключены.

ВЫКЛЮЧЕНИЕ ПРИЕМА ДОРОЖНОЙ ИНФОРМАЦИИ

Нажмите и отпустите кнопку **TA** (символ **TA** в верхней строке экрана погаснет). Эта операция отменяет прием дорожных сообщений до повторного выбора приема дорожной информации.

ВЫБОР НОВОСТЕЙ

Нормальное вещание может прерываться выпусками новостей, передаваемыми станциями FM-диапазона, систем радиoinформации (RDS) и расширенных сетей приема (EON) – так же, как в случае с дорожной информацией.

Чтобы настроить функцию "NEWS" (НОВОСТИ):

1. Нажмите кнопку **MENU** (Меню) (12).
2. Выберите **Audio Settings** (Настройки аудио) в меню экрана при помощи кнопок навигации по меню (10).
3. Выберите **News** (Новости).
4. Нажмите **OK**, чтобы включить или выключить функцию "News" (Новости).

Для отмены сообщения см. **181, ОТМЕНА СООБЩЕНИЯ.**

Примечание: Можно выбрать одновременно обе функции: дорожная информация и новости. При этом приоритет всегда будет отдаваться дорожной информации.

ЦИФРОВОЕ РАДИО (DAB)

Если ваш автомобиль оснащен цифровым радио, нажмите кнопку **FM/AM** (4), чтобы выбрать одну из 2 групп **DAB1** или **DAB2**. Эти 2 группы позволяют сохранить 20 настроек радиостанций или служб (по десять в каждой группе) для кнопок 0–9 на клавиатуре (8).

DAB-радио позволяет значительно увеличить количество принимаемых станций. Сигналы DAB транслируются на большинство крупных и средних городов, а также на дорожную сеть.

В отличие от радио в диапазонах AM/FM, цифровое радио передает несколько станций/каналов на одной частоте. Несколько служб образуют группу. В некоторых областях возможен прием нескольких групп, каждая из которых может включать от шести до двенадцати служб.

Цифровые радиопередачи транслируются региональными и местными передатчиками. Некоторые службы являются государственными или региональными и ретранслируются несколькими передатчиками по всему региону или стране. Другие службы являются местными и доступны только в ограниченной зоне действия одного передатчика.

ПОИСК ЦИФРОВЫХ СЛУЖБ

Нажмите кнопки поиска вверх (9) или вниз (11) для сканирования диапазона и поиска местных активных групп.

Примечание: для этого можно также использовать кнопки на рулевом колесе (20 и 21). Также предусмотрена функция ручной настройки, см. **183, РУЧНАЯ НАСТРОЙКА DAB**.

Государственные каналы используют одни и те же группы по всей стране, поэтому обычно их не приходится искать. Если вы сохранили ваши любимые общегосударственные каналы, как правило, они мгновенно находятся при нажатии одних и тех же кнопок предварительно настроенных станций.

Если во время движения автомобиля сигнал теряется, причиной может быть выезд за пределы вещания данной группы. Воспользуйтесь кнопками поиска вверх (9) или вниз (11) либо ручной настройкой для поиска каналов с самым сильным сигналом в данной зоне.

***Примечание:** В случае подключения дополнительного электрического оборудования к автомобилю, возможности приема DAB-радио могут ухудшиться.*

ВЫБОР И СОХРАНЕНИЕ ЦИФРОВЫХ СЛУЖБ

Выберите **DAB1** или **DAB2**. В каждом диапазоне вещание начинается со станции, которая работала последней. Для выбора другой станции нажмите соответствующую кнопку предварительной настройки (от 0 до 9).

Любую кнопку предварительной настройки можно использовать для сохранения службы цифрового радиовещания из группы. При переключении на предварительно настроенные станции из других групп настройка может занять некоторое время (на экране кратковременно появится **Searching...** (Идет поиск...)). Переключение между службами в одной группе выполняется практически мгновенно.

Если в качестве предварительной настройки не сохранена ни одна служба или в данной местности отсутствует прием определенной службы, на дисплее появляется сообщение **No Reception** (Нет приема).

Если необходимая служба еще не сохранена в качестве предустановки или ее прием невозможен, можно переключиться на другие службы текущей группы кратковременным нажатием кнопок на рулевом колесе (**20** или **21**) или кнопку поиска вверх или вниз (**9** или **11**). При достижении конца группы следующее нажатие вызовет появление сообщения **Searching...** (Идет поиск...) на несколько секунд, а затем будет показана следующая группа. Переход к службам в новой группе также осуществляется с помощью многократных быстрых нажатий на кнопку поиска, как описано выше.

Чтобы сохранить службу в качестве предустановки, выполните следующее:

При воспроизведении необходимой службы нажмите и удерживайте необходимую кнопку предустановки. На дисплее появится гистограмма, показывающая, как долго вам потребуется удерживать кнопку, а затем появится всплывающее сообщение **Preset Stored** (Предварительная настройка сохранена). Теперь можно отпустить кнопку.

СПИСОК СЛУЖБ DAB

Для быстрого просмотра всех служб, доступных в качестве предварительных настроек, прием которых может осуществляться в текущей группе, используйте левую кнопку переключения навигации (**10**) для перехода к списку частотных диапазонов, выберите **DAB1** или **DAB2**, затем нажмите правую кнопку переключателя навигации, чтобы вывести на дисплей список предварительных настроек DAB1 или DAB2. Если требуемая станция не отображается в списке, в верхней части списка имеется опция **Service List** (Список служб). С помощью прокрутки поднимитесь к позиции **Service List** (Список служб) и нажмите правую кнопку переключателя навигации для просмотра списка всех служб в текущей группе. Для прокрутки списка вверх и вниз используйте кнопки вверх/вниз управления функциями меню. Если вы хотите выбрать какую-либо службу, выделите ее с помощью прокрутки, а затем нажмите **OK**.

РУЧНАЯ НАСТРОЙКА DAB

Нажмите и удерживайте кнопки поиска вверх или вниз (**9** или **11**) или кнопки на рулевом колесе (**20** или **21**) приблизительно в течение 3 секунд для перехода к опции **Manual Tuning** (Ручная настройка). На дисплее появится всплывающее окно **Manual Tuning** (Ручная настройка). С помощью кнопок поиска вверх или вниз (**9** или **11**) или кнопок на рулевом колесе (**20** или **21**) можно последовательно перемещаться по службам и группам.

Если группа пуста или отсутствует прием, настройка перейдет к следующей группе. Если мощности сигнала группы хватает только для приема, но сигналы служб слишком слабы для воспроизведения, настройка может остановиться на этой группе и показать ее название, возможно, даже название службы, но звука при этом не будет. Если в течение 5–10 секунд звук не появится, еще раз нажмите соответствующую кнопку поиска, чтобы перейти к следующей рабочей группе.

Чтобы выбрать и начать воспроизведение выбранной службы, найдите ее и проверьте наличие звука при приеме, затем нажмите **OK**.

Режим ручной настройки остается включенным в течение 30 секунд бездействия, затем выключается. Если время режима ручной настройки истекло, и новая служба не была настроена, включается служба, которая работала до начала вашего сеанса ручной настройки.

SERVICELINK

ServiceLink – это элемент **Menu** (Меню) (12), который можно включить или отключить с помощью кнопки **OK**.

Если ServiceLink включена, активируются две дополнительные функции:

- Если вы слушаете местную службу, находящуюся в партнерских отношениях со службой в другом регионе, при ослабевании сигнала выполняется автоматическое переключение на партнерскую службу в новом регионе.

- Если вы выбрали цифровую службу, у которой есть своя FM-служба, радио автоматически переключится на эту FM-службу, пока мощность цифрового сигнала не станет достаточной для приема.

Рекомендуется выключать ServiceLink при поиске групп или использовании режима ручной настройки.

СООБЩЕНИЯ, ВЫВОДИМЫЕ DAB

При самонастройке радио на соответствующую группу на дисплее появляется **Searching...** (Идет поиск...). Это же сообщение будет отображаться в течение нескольких секунд при переключении предварительно сохраненных настроек и при поиске следующей группы.

Если ServiceLink включена и альтернативный сигнал не найден, сообщение "Searching..." (Идет поиск...) может отображаться долгое время, т.к. в этом режиме радио будет продолжать автоматический поиск по всем диапазонам, пока вы не дадите команду перехода к другой службе или не выключите ServiceLink.

No Reception (Нет приема) отображается, если ServiceLink выключена и вы выбрали службу, прием которой невозможен из текущего места нахождения автомобиля. Выберите другую службу или выполните поиск альтернативной группы.

На дисплее может отображаться **Serv00** (Служб.00), **Serv01** (Служб.01) и т.д., если радио принимает сигналы из группы, но не может распознать названия служб. Это – названия, используемые по умолчанию, для замены названий служб, прием которых невозможен. В таких случаях, как правило, прием аудиосигнала невозможен из текущего места нахождения автомобиля. Выберите другую службу или выполните поиск альтернативной группы.

ПРОИГРЫВАТЕЛЬ КОМПАКТ-ДИСКОВ



Запрещается использовать диски с бумажными наклейками, двусторонние диски или диски формата DVDPlus.

Проигрыватель компакт-дисков с фронтальной загрузкой может загружать и воспроизводить диски такого типа, но существует вероятность, что такой диск будет невозможно извлечь и что он заблокирует механизм проигрывателя. На такие повреждения проигрывателя компакт-дисков гарантия не распространяется.



Не применяйте силу, вставляя диск в лоток.

***Примечание:** Компакт-диски с защитой от копирования могут не воспроизводиться на вашем чейнджере или воспроизводиться с некоторыми ограничениями (например, возможно ухудшение качества звука). При возникновении проблем проверьте диск на другом проигрывателе перед обращением к поставщику диска.*

ЗАГРУЗКА КОМПАКТ-ДИСКА

Осторожно вставьте компакт-диск в загрузочный лоток; диск будет втянут в проигрыватель и загружен.

Нажмите кнопку CD на панели управления, чтобы выбрать режим воспроизведения CD.

Если компакт диск уже загружен, воспроизведение возобновится с момента выключения.

ВЫБОР ТРЕКА

Во время воспроизведения компакт-диска на дисплее будет отображаться название текущего трека, общее количество треков на компакт-диске и время, прошедшее с момента начала воспроизведения текущего трека.

С помощью кнопок поиска "вперед" или "назад" на аудиосистеме или кнопок на рулевом колесе можно перейти к следующему или предыдущему треку.

Нажмите и удерживайте соответствующую кнопку поиска для поиска вперед или назад.

Чтобы выбрать трек из списка треков компакт-диска:

1. Нажмите правую кнопку навигации по меню (10) для просмотра списка треков компакт-диска.

2. Нажимайте кнопки со стрелками вверх или вниз управления функциями меню для прокрутки списка до необходимого трека.
3. Нажмите кнопку **OK** для воспроизведения выбранного трека.

ПОВТОР И ВОСПРОИЗВЕДЕНИЕ В ПРОИЗВОЛЬНОМ ПОРЯДКЕ

"Repeat" (Повтор) включает непрерывное воспроизведение текущей композиции.

При выборе режима воспроизведения в случайном порядке композиции будут воспроизводиться в случайном порядке.

Чтобы включить/выключить режим повторного воспроизведения или воспроизведения в случайном порядке во время проигрывания компакт-диска:

1. Нажмите кнопку **MENU** (Меню) (12).
2. Выберите **Audio Settings** (Настройки аудио) в меню экрана при помощи кнопок навигации по меню (10).
3. Выберите **Repeat** (Повтор) или **Shuffle** (Воспроизведение в произвольном порядке).
4. Нажмите **OK**.

ПОРТАТИВНЫЕ УСТРОЙСТВА

Портативные устройства подключаются к интерфейсу портативных устройств, расположенному в крышке вещевого ящика и в задней части напольной консоли. Предусмотрено подключение следующих портативных устройств:

- Накопители USB (например, Memory Stick). Накопитель должен иметь формат файловой системы FAT или FAT32.

- iPod® (предусмотрена поддержка iPod Classic, iPod Touch, iPhone™ и iPod Nano, полная функциональность для более ранних моделей не гарантируется). Функциональность iPod Shuffle не гарантируется.

Примечание: iPod и iPhone являются товарными знаками Apple Inc., зарегистрированными в США и других странах.

- Дополнительные устройства (персональные аудиоустройства, проигрыватели MP3 и все модели iPod).

Устройства с возможностью подключения по **Bluetooth®** (устройства должны поддерживать протоколы Bluetooth® A2DP и AVRCP).

При подключении портативного устройства хранения данных используйте кнопку **AUX** (Дополнительный вход) (5). Многие кнопки управления аналогичны тем, что используются при воспроизведении компакт-дисков.

- ⓘ Покидая автомобиль, отсоединяйте iPod. Несоблюдение этого правила может привести к разряду батареи iPod.

Примечание: Аудиосистема воспроизводит файлы формата MP3, WMA и AAC.

Чтобы качество воспроизведения было максимальным, для мультимедийных файлов на устройствах USB и iPod рекомендуется сжатие без потерь. В случае сжатия файлов битрейт должен быть не менее 192 кбит/с (настоятельно рекомендуется более высокий битрейт).

Для файлов, воспроизводимых с USB-или MP3-проигрывателей, максимальная степень поддерживаемого сжатия составляет 320 кбит/с. При использовании битрейта менее 128 кбит/с функция цифровой обработки сигнала (DSP) может не работать.

Примечание: Некоторые MP3-проигрыватели имеют собственную файловую систему, не поддерживаемую данной аудиосистемой. Чтобы использовать такой MP3-проигрыватель, необходимо перевести его в режим съемного устройства USB или в режим накопителя большой емкости. В этом случае можно воспроизводить музыкальные композиции, перенесенные на устройства только в этих режимах.

ПОДКЛЮЧЕНИЕ УСТРОЙСТВА (СТАНДАРТНАЯ СИСТЕМА)

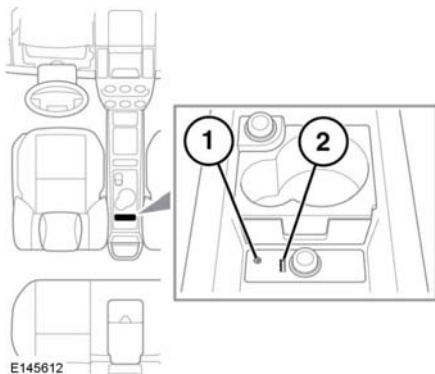

1. Дополнительный аудиовход AUX 3,5 мм.
2. Гнездо USB.

Подключите устройство в соответствующее гнездо.

Примечание: Для подключения к гнезду USB используйте кабель из комплекта устройства.

При подключении iPod воспроизведение начинается с записи, на которой оно остановилось в прошлый раз, при условии что батарея iPod не разряжена.

Если устройство USB или **Bluetooth®** уже подключено, то при выборе **AUX** (Дополнительный вход) воспроизведение начинается с момента, на котором оно остановилось в прошлый раз.

Для просмотра списка совместимых устройств обратитесь к разделу "Ownership" (Владельцам) на сайте Land Rover по адресу www.landrover.com.

Устройства с технологией **Bluetooth®**, перечисленные на сайте www.landrover.com, проверены на совместимость с автомобилями Land Rover. Функционирование зависит от версии программного обеспечения устройства и состояния батареи. Гарантию на устройство предоставляет его производитель, а не компания Land Rover.



К порту USB разрешается подключать только аудиоустройства.

ТЕЛЕФОННАЯ СИСТЕМА

 Выключайте телефон в зонах повышенной взрывоопасности. К ним относятся заправочные станции, зоны хранения топлива и химические заводы, а также места, где в воздухе содержатся пары топлива, химикаты или металлическая пыль.

 Всегда следите за тем, чтобы ваш мобильный телефон был надежно закреплен.

 Телефон может создавать помехи в работе кардиостимуляторов и слуховых аппаратов. Узнайте у врача или производителя, достаточно ли защищены подобные устройства, которые используют ваши пассажиры или вы сами, от воздействия высокочастотной энергии.

Для предотвращения помех ассоциация производителей медицинского оборудования рекомендует соблюдать расстояние не менее 15 сантиметров (6 дюймов) между антенной радиотелефона и кардиостимулятором. Эти рекомендации были подтверждены независимыми исследованиями и соответствуют рекомендациям лаборатории беспроводных технологий Wireless Technology Research.

СОПРЯЖЕНИЕ И ПОДКЛЮЧЕНИЕ МОБИЛЬНОГО ТЕЛЕФОНА



Bluetooth® – это название беспроводной технологии маломощной радиосвязи, позволяющей различным электронным устройствам обмениваться данными.

Система **Bluetooth®** Land Rover поддерживает профиль громкой связи **Bluetooth®** (HFP), расширенный профиль распространения аудио (A2DP) и профиль дистанционного управления аудио- и видеоаппаратурой (AVRCP).

Примечание: Профили HFP и A2DP/AVRCP можно подключать независимо друг от друга, одновременно подключая телефон через один профиль, а портативное устройство – через другой.

Прежде чем использовать автомобильную телефонную систему **Bluetooth®**, необходимо выполнить сопряжение и подключить к автомобильной системе телефон с функцией **Bluetooth®**.

Примечание: Процедура сопряжения и подключения телефона к автомобильной системе с помощью мобильного телефона может отличаться в зависимости от модели телефона.

Совместимость телефонов см. в **149**, **СОВМЕСТИМОСТЬ ТЕЛЕФОНА.**

1. Включите зажигание и убедитесь, что аудиосистема активна, а к системе **Bluetooth®** автомобиля не подключен другой телефон.

2. В мобильном телефоне выполните поиск устройств с поддержкой **Bluetooth®**. На некоторых телефонах этот процесс называется поиском новых сопряженных устройств. Для получения дополнительной информации см. руководство по эксплуатации телефона.
3. Когда будет обнаружена система автомобиля **Bluetooth®** (с названием **Land Rover**), выберите это устройство из списка.
4. При поступлении соответствующего запроса введите в ваш мобильный телефон PIN (персональный идентификационный номер) Bluetooth®. Это случайно генерируемый системой автомобиля 4-значный код, который отображается на экране.
5. После сопряжения и подключения телефона к системе в дальнейшем он будет подключаться автоматически. Если автоматического соединения с телефоном не происходит, необходимо установить соединение с Bluetooth®-системой Land Rover вручную с помощью мобильного телефона. Для получения дополнительной информации см. руководство по эксплуатации мобильного телефона.

***Примечание:** Для некоторых мобильных телефонов автоматическое подключение не предусмотрено, поэтому их следует подключать вручную. На некоторых мобильных телефонах при каждом запуске системы потребуются авторизация соединения. Чтобы это изменить, необходимо авторизовать Land Rover в списке известных устройств мобильного телефона. Для получения дополнительной информации см. руководство по эксплуатации мобильного телефона.*

ИСПОЛЬЗОВАНИЕ ТЕЛЕФОНА

При каждом включении зажигания система будет пытаться установить соединение с последним подключенным телефоном.

Поскольку мобильные телефоны обладают разнообразными аудио и эхо-характеристиками, системе автомобиля может потребоваться несколько секунд для адаптации и обеспечения оптимального качества звука. Чтобы добиться этого, может потребоваться немного уменьшить уровень громкости в салоне и скорость работы вентилятора. То же самое применимо к работе с гарнитурой громкой связи.

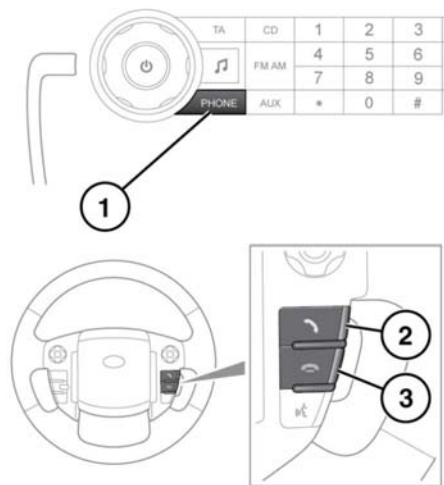

E145711

1. Нажмите для включения или выключения меню телефона.
2. Нажмите, чтобы принять вызов или набрать номер.
3. Нажмите, чтобы завершить вызов или отклонить входящий вызов.

Прием, отклонение или завершение вызова:

- Нажмите кнопку **PHONE** (Телефон) (1) или кнопку на рулевом колесе (2), чтобы ответить на входящий вызов.
- Чтобы отменить или завершить вызов, нажмите кнопку **PHONE** (Телефон) или соответствующую кнопку на рулевом колесе (3).

Набор телефонного номера:

- Нажав кнопку **PHONE** (Телефон), введите телефонный номер, пользуясь цифровой клавиатурой.

- Нажмите **OK** на панели управления аудиосистемой или кнопку на рулевом колесе (2) для набора номера.

Громкость разговора:

Громкость телефона устанавливается регулятором громкости аудиосистемы. Если аудиосистема работает, когда на телефон поступает вызов, то на время телефонного разговора звук аудиосистемы приглушается. Громкость предупреждений системы помощи при парковке не приглушается.

НАСТРОЙКИ ВРЕМЕНИ И ДАТЫ

Для установки/изменения времени и даты:

1. Нажмите кнопку **MENU** (Меню) (12).
2. Выберите **Clock Settings** (Настройки часов) в меню экрана при помощи кнопок навигации по меню (10).
3. Выберите функцию часов и внесите изменения.
4. Изменив время, нажмите **OK**.

ВОСПРОИЗВЕДЕНИЕ ФАЙЛОВ MP3

Диски MP3 содержат намного больше музыкальных записей, чем обычные компакт-диски, поскольку каждая композиция в процессе записи сильно сжимается.

Если на компакт-диске имеется несколько папок, воспроизведение композиций начинается с верхнего уровня с последующим переходом к композициям во вложенных папках.

Примечание: Проигрывателю может потребоваться достаточно много времени для загрузки диска MP3, если на нем записано большое количество композиций.





Чтобы выбрать трек из списка треков диска MP3:

1. Нажмите правую кнопку навигации по меню (**10**) для просмотра воспроизводимой в настоящий момент папки MP3.
При необходимости нажмите левую кнопку для просмотра списка папок.
2. Нажимайте кнопки со стрелками вверх или вниз управления функциями меню для прокрутки списка до необходимого трека или папки.
3. Нажмите кнопку **OK** для воспроизведения выбранного трека или открытия выбранной папки.



ПОВТОР И ВОСПРОИЗВЕДЕНИЕ В ПРОИЗВОЛЬНОМ ПОРЯДКЕ MP3-ЗАПИСЕЙ

Воспроизведение компакт-диска с MP3 файлами предусматривает наличие опций **Repeat** (Повтор) и **Shuffle** (Воспроизведение в произвольном порядке).

МЕРЫ ПРЕДОСТОРОЖНОСТИ

-  Не допускайте наличия потенциальных источников искрообразования рядом с парами топлива. Это может вызвать пожар или взрыв и привести к тяжелым травмам и гибели.
-  При заправке автомобиля выключите двигатель, поскольку он является источником высоких температур и электрического искрообразования.
-  Выключите любые персональные электронные устройства, например, мобильные телефоны или музыкальные плееры.
-  Не используйте дополнительный подогреватель во время заправки автомобиля. Это может привести к возгоранию паров топлива, пожару или взрыву.
-  Не используйте вспомогательный обогреватель, когда автомобиль находится в замкнутом пространстве. Это может привести к скоплению высокотоксичных газов, вдыхание которых способно вызвать потерю сознания или смерть.

АВТОМОБИЛИ С БЕНЗИНОВЫМ ДВИГАТЕЛЕМ

-  Используйте высококачественное топливо, которое соответствует требованиям стандарта EN228 (и эквивалентного государственного стандарта).
-  Запрещается использовать этилированный бензин, бензин с заменителями тетраэтилсвинца (например, на основе марганца) или с топливными присадками. Использование такого топлива может привести к повреждениям систем снижения токсичности отработавших газов и аннулированию гарантии.

ОКТАНОВОЕ ЧИСЛО

Для обеспечения оптимальной производительности, экономии топлива и улучшения управляемости при заправке автомобиля Jaguar Land Rover настоятельно рекомендует использовать неэтилированный бензин класса премиум с минимальным ОЧ (октановое число) 95.

Если такой бензин недоступен, можно использовать неэтилированный бензин с более низким октановым числом (ОЧ до 91), однако это может привести к снижению мощности двигателя, увеличению расхода топлива, появлению стука в двигателе и другим эксплуатационным проблемам.

-  **ВНИМАНИЕ!** Запрещается использовать топливо с октановым числом менее 91, так как это может привести к серьезному повреждению двигателя.

При обнаружении постоянного стука в двигателе даже при использовании топлива с рекомендуемым октановым числом или при движении с постоянной скоростью на ровной дороге обратитесь к дилеру/в авторизованную мастерскую для устранения проблемы. Несоблюдение данного требования означает неправильную эксплуатацию автомобиля – компания Jaguar Land Rover не несет за это ответственности.

ЭТАНОЛ

Можно использовать топливо с содержанием до 10% этанола (E5 и E10).

- ❗ Данный автомобиль не предназначен для эксплуатации на топливе с содержанием этанола выше 10%.
- ❗ Запрещается использовать топливо E85 (85% этанола), так как это может привести к серьезному повреждению двигателя и топливной системы.

МЕТАНОЛ

- ❗ По мере возможности избегайте применения топлива, содержащего метанол.

Использование топлива с содержанием метанола может привести к серьезному повреждению двигателя и топливной системы, что может быть не предусмотрено гарантийными обязательствами.

МЕТИЛТРЕТБУТИЛОВЫЙ ЭФИР (МТВЕ)

Допускается использование неэтилированного бензина с содержанием кислородосодержащей присадки МТВЕ не более 15%. МТВЕ представляет собой присадку с эфирной основой, полученную из нефтепродуктов. Она применяется некоторыми нефтеперерабатывающими предприятиями для повышения ОЧ топлива.

АВТОМОБИЛИ С ДИЗЕЛЬНЫМ ДВИГАТЕЛЕМ

Качество и характеристики дизельного топлива существенно отличаются, в зависимости от географического местонахождения. Land Rover настоятельно рекомендует использовать топливо марок "премиум" или самого высокого качества из доступных.

- ❗ **ВНИМАНИЕ!** Автомобили Land Rover могут работать на дизельном топливе с 7-процентным содержанием биосоставляющей в соответствии с европейским стандартом EN590. Land Rover не рекомендует использовать биодизельное топливо с более высоким содержанием биосоставляющей.

СОДЕРЖАНИЕ СЕРЫ

- ❗ ВНИМАНИЕ! Если автомобиль оснащен системой снижения токсичности отработавших газов с противосажевым фильтром (DPF), то максимальное содержание серы в топливе не должно превышать 0,005% (50 частей на миллион) в соответствии с EN590 - EU4 или Всемирной топливной хартией (WWFC) Cat3.
- ❗ ВНИМАНИЕ! Содержание серы в дизельном топливе, применяемом на автомобилях Land Rover без противосажевого фильтра (DPF), не должно превышать 0,3% (3000 частей на миллион).

В некоторых странах дизельное топливо содержит большее количество серы, в этом случае требуется сокращение интервалов технического обслуживания для снижения негативного воздействия на компоненты двигателя и системы снижения токсичности отработавших газов. Если у вас возникают сомнения, обратитесь за советом к дилеру / в авторизованную мастерскую.

- ❗ ВНИМАНИЕ! Использование топлива неправильного типа приведет к серьезным неисправностям двигателя и/или системы снижения токсичности отработавших газов, которые могут не покрываться гарантийными обязательствами. Если у вас возникают сомнения, обратитесь за советом к дилеру/в авторизованную мастерскую.

ПОЛНАЯ ВЫРАБОТКА ТОПЛИВА

- ❗ Не допускайте полной выработки топлива. Это может привести к повреждению двигателя, топливной системы и системы контроля вредных выбросов автомобиля.

В случае полной выработки топлива для запуска двигателя потребуется минимум 4 литров (0,9 галлона). Автомобилю потребуется проехать 1,6–5 км (1–3 мили), чтобы системы управления и контроля двигателя вернулись в исходное состояние.

Примечание: При полной выработке топлива рекомендуется обратиться к квалифицированному специалисту.

ЛЮЧОК ТОПЛИВОЗАЛИВНОЙ ГОРЛОВИНЫ



Соблюдайте все правила и предупреждения, приведенные на табличке, которая находится на внутренней стороне лючка горловины.

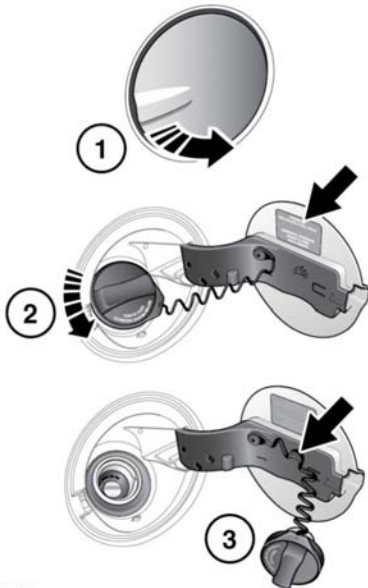

E136799

Лючок топливозаливной горловины расположен сзади, на правой стороне автомобиля.

1. Убедитесь, что автомобиль не заперт, и нажмите на левую сторону лючка, чтобы открыть его.
2. Полностью откройте лючок и поверните крышку против часовой стрелки, чтобы снять ее.

3. Используйте фиксатор для удержания крышки в стороне от горловины во время заправки.

ТОПЛИВОЗАЛИВНАЯ ГОРЛОВИНА



При заправке убедитесь в том, что все окна, двери и потолочный люк плотно закрыты, особенно если в автомобиле находятся дети или животные.



Не пытайтесь заполнить бак топливом до максимального объема. Если автомобиль припаркован на наклонной поверхности, под прямыми солнечными лучами или в условиях высокой температуры воздуха, то расширение топлива может привести к его выливанию.



Не используйте дополнительный подогреватель во время заправки автомобиля. Это может привести к возгоранию паров топлива, пожару или взрыву.



Тщательно проверьте информацию на насосе заправочной колонки, чтобы обеспечить заправку автомобиля соответствующим топливом.



Если автомобиль заправлен несоответствующим топливом, необходимо обратиться к квалифицированным специалистам, прежде чем производить запуск двигателя.

Для предотвращения переливания топлива насосы на заправочных станциях оснащены датчиками автоматического прекращения подачи топлива. Заполняйте бак, пока заправочный пистолет не отключит подачу топлива. После этого не пытайтесь продолжить заправку.

Примечание: Заправочные колонки, используемые для заправки дизельных коммерческих автомобилей, подают топливо с большей скоростью. При ускоренной подаче топлива может происходить преждевременное отключение подачи и разлив топлива; поэтому рекомендуется пользоваться обычными заправочными колонками для легковых автомобилей.

УСТРОЙСТВО ЗАЩИТЫ ОТ ЗАПРАВКИ БЕНЗИНОМ АВТОМОБИЛЯ С ДИЗЕЛЬНЫМ ДВИГАТЕЛЕМ



При срабатывании данного устройства топливо может начать выливаться из топливозаливной горловины.

Примечание: Ответственность за заправку автомобиля топливом правильного типа несет водитель. Устройство защиты от заправки бензином автомобилей с дизельным двигателем лишь снижает риск заправки автомобиля неправильным типом топлива.

На автомобилях с дизельным двигателем для некоторых стран установлена система топливной защиты, встроенная в топливозаливную горловину.

Если узкий наконечник заправочного пистолета на колонке с неэтилированным бензином до упора вставляется в топливозаливную горловину, срабатывает устройство топливной защиты.

Примечание: Устройство топливной защиты для автомобилей с дизельными двигателями может не сработать, если вставить пистолет для заправки неэтилированным бензином лишь частично.

Примечание: Носики некоторых канистр и топливозаправочные пистолеты старой конструкции могут также вызывать срабатывание устройства топливной защиты.

После срабатывания системы в топливозаливной горловине появится желтое защитное устройство. Оно препятствует заливке топлива в бак. Прежде чем приступать к заправке соответствующим топливом, данное устройство следует вернуть в исходное положение.

Соответствующее приспособление находится в багажном отделении.

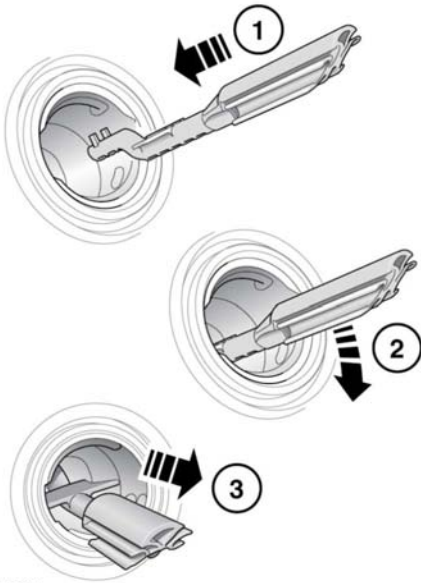

E136802

Переустановка устройства топливной защиты выполняется следующим образом:

1. Вставьте специальное приспособление (зубцами вверх) в топливноналивную горловину до упора.
2. Зацепите зубцы, нажав сверху приспособления.
3. При зацепленных зубцах нажмите на приспособление и медленно потяните его из топливноналивной горловины, чтобы вернуть устройство защиты в исходное положение.

! Не вращайте приспособление, когда зубцы находятся в зацеплении.

Примечание: Устройство топливной защиты для автомобилей с дизельными двигателями может не сработать, если вставить пистолет для заправки неэтилированным бензином лишь частично.

Примечание: После этого в топливозаливной горловине не должно быть видно желтого защитного устройства.

Положите приспособление обратно в багажное отделение.

ЕМКОСТЬ ТОПЛИВНОГО БАКА

Следует избегать полной выработки топлива и воздержаться от продолжения поездки, если указатель уровня топлива показывает его отсутствие. Поскольку в баке остается небольшой резерв топлива (даже если указатель уровня топлива показывает, что бак пустой), то количество топлива, которое удастся залить в пустой бак, будет меньше указанного ниже.

Общая емкость бака (полезная):	
Бензиновые двигатели	70 л (15,4 галл.)
Дизельные двигатели	68 л (15 галл.)

РАСХОД ТОПЛИВА

Приведенные ниже характеристики расхода топлива получены на основании расчетов с применением стандартной методики испытаний (новая методика испытаний ЕС согласно Директиве 99/100/ЕС), а также в соответствии с "Законом о расходе топлива пассажирскими автомобилями" 1996 г. (с поправками).

В обычных условиях эксплуатации фактический расход топлива может отличаться от данных, полученных в результате испытаний. Причина различий может заключаться в стиле вождения, дорожных и погодных условиях, загрузке и состоянии автомобиля.

Вариант полного привода	Городской цикл	Загородный цикл	Смешанный цикл	Выбросы CO ₂
	л/100 км (миль/галлон)	л/100 км (миль/галлон)	л/100 км (миль/галлон)	г/км
Дизельный двигатель (МКПП)	7,4 (38,2)	5,6 (50,4)	6,2 (45,6)	165
Дизельный двигатель (АКПП)	8,7 (32,5)	5,8 (48,7)	7,0 (40,4)	185
Бензиновый двигатель	13,5 (20,9)	7,5 (37,7)	9,6 (29,4)	224
Привод на одну ось				
Дизельный двигатель (МКПП)	7,1 (39,8)	5,4 (52,3)	6,0 (47,1)	158

ГОРОДСКОЙ ЦИКЛ

Испытание в городском цикле начинается с запуска холодного двигателя и состоит из серии разгонов, торможений, периодов движения с постоянной скоростью и работы двигателя на холостом ходу. Максимальная скорость, развиваемая при испытании, составляет 50 км/ч (31 миль/ч) при средней скорости движения 19 км/ч (12 миль/ч).

ЗАГОРОДНЫЙ ЦИКЛ

Испытание в загородном цикле проводится непосредственно после испытания в городском цикле. Приблизительно половина испытания состоит из движения на постоянной скорости, оставшаяся часть состоит из серии разгонов, торможений и периодов работы двигателя на холостом ходу. Максимальная скорость при испытании составляет 120 км/ч (75 миль/ч), средняя скорость составляет 63 км/ч (39 миль/ч). Испытание проводится на дистанции 7 км (4,3 мили).

СМЕШАННЫЙ ЦИКЛ

Значение для смешанного цикла представляет средний результат значений городского и загородного циклов с учетом различных расстояний, пройденных автомобилем во время двух испытаний.



Дополнительные сведения о расходе топлива и уровнях выбросов отработавших газов можно получить на сайте Агентства по сертификации транспортных средств (Vehicle Certification Agency – VCA): <http://www.vcacarfueldata.org.uk/>.