

ОБЩИЕ СВЕДЕНИЯ О ТЕЛЕФОННОЙ СИСТЕМЕ

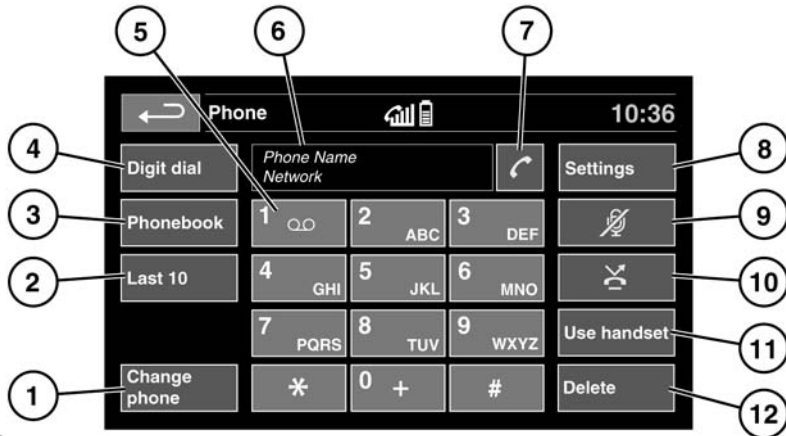

E157295

- 1. Change phone** (Сменить телефон): поиск нового или переключение на другой сопряженный телефон.
- 2. Last 10** (Последние 10): доступ к 10 последним вызовам (исходящим, входящим и пропущенным).
- 3. Phonebook** (Телефонная книга): доступ к загруженной телефонной книге.
- 4. Digit Dial** (Набор номера): доступ к режиму набора номера.
- 5.** Нажмите и удерживайте кнопку для вызова голосовой почты.
- 6.** Индикация состояния: отображение имени и/или номера телефона абонента и продолжительности разговора.
- 7.** Значки соединения/отсоединения: нажмите для вызова/ответа или завершения/отклонения вызова.
- 8. Settings** (Настройки): доступ к настройкам голосовой почты, параметрам ответа и параметрам телефона.
- 9.** Mute microphone (Отключение микрофона): переход в приватный режим. При включении данной функции будет отключен микрофон, и ваш собеседник не будет слышать ваши разговоры с другими людьми.
- 10.** Auto reject (Автоматический сброс): когда функция включена, все входящие вызовы отклоняются или переадресовываются в голосовую почту (в зависимости от настроек мобильного телефона).
- 11.** Use handset (Использовать трубку): перевод вызова на ваш мобильный телефон.
- 12.** Delete (Удалить): коснитесь, чтобы удалить последнюю набранную цифру или удерживайте, чтобы удалить введенный номер целиком.

ИНФОРМАЦИЯ О СИСТЕМЕ BLUETOOTH®



Bluetooth® – это название беспроводной технологии маломощной радиосвязи, позволяющей различным электронным устройствам обмениваться данными.

Беспроводная технология Land Rover **Bluetooth®** поддерживает профиль громкой связи **Bluetooth®** (HFP), расширенный профиль распространения аудио (A2DP) и профиль дистанционного управления аудио- и видеоаппаратурой (AVRCP).

***Примечание:** Профили HFP и A2DP/AVRCP можно подключать независимо друг от друга, одновременно подключая телефон через один профиль, а портативное устройство – через другой.*

Прежде чем использовать автомобильную телефонную систему **Bluetooth®**, необходимо выполнить сопряжение и подключение телефона **Bluetooth®** к автомобильной системе. Для этого можно воспользоваться одним из двух способов: с телефона подключиться к автомобильной системе или использовать сенсорный экран для подключения телефона. Если возникли трудности с одним из этих способов, попробуйте использовать второй.

При каждом включении зажигания система будет пытаться установить соединение с последним подключенным телефоном.

Поскольку мобильные телефоны обладают разнообразными аудио и эхо-характеристиками, системе автомобиля может потребоваться несколько секунд для адаптации и обеспечения оптимального качества звука. Чтобы добиться этого, может потребоваться немного уменьшить уровень громкости в салоне и скорость работы вентилятора.

ПРАВИЛА БЕЗОПАСНОГО ИСПОЛЬЗОВАНИЯ ТЕЛЕФОНА



Выключайте телефон в зонах повышенной взрывоопасности. К ним относятся заправочные станции, зоны хранения топлива и химические заводы, а также места, где в воздухе содержатся пары топлива, химикаты или металлическая пыль.



Всегда следите за тем, чтобы ваш мобильный телефон был надежно закреплен.



Телефон может создавать помехи в работе кардиостимуляторов и слуховых аппаратов. Узнайте у врача или производителя, достаточно ли защищены подобные устройства, которые используют ваши пассажиры или вы сами, от воздействия высокочастотной энергии.

Для предотвращения помех ассоциация производителей медицинского оборудования рекомендует соблюдать расстояние не менее 15 сантиметров (6 дюймов) между антенной радиотелефона и кардиостимулятором. Эти рекомендации были подтверждены независимыми исследованиями и соответствуют рекомендациям лаборатории беспроводных технологий Wireless Technology Research.

СОВМЕСТИМОСТЬ ТЕЛЕФОНА

Список совместимых телефонов можно найти в разделе "Owners" (Информация для владельцев) на сайте Land Rover по адресу www.landrover.com.

Примечание: Перечисленные на сайте устройства Bluetooth® были проверены на совместимость с автомобилями Land Rover. Функционирование зависит от версии программного обеспечения телефона, состояния батареи, зоны покрытия и оператора связи. Гарантию на телефон предоставляет его производитель, а не компания Land Rover.

СОПРЯЖЕНИЕ И ПОДКЛЮЧЕНИЕ С ПОМОЩЬЮ МОБИЛЬНОГО ТЕЛЕФОНА

Примечание: Процедура сопряжения и подключения телефона к системе автомобиля с помощью мобильного телефона может отличаться в зависимости от модели телефона.

1. Включите зажигание и убедитесь, что сенсорный экран активен.
2. В главном меню **Home menu** выберите **Phone** (Телефон).

3. Откроется меню. Выберите **Search new** (Поиск нового устройства).
4. Выберите опцию **Device to vehicle** (Устройство к автомобилю).
Примечание: Система Bluetooth® автомобиля доступна для обнаружения лишь в течение трех минут.
5. В мобильном телефоне выполните поиск устройств с беспроводной технологией **Bluetooth®**. На некоторых моделях телефонов такая операция называется поиском новых сопряженных устройств. Для получения дополнительной информации см. руководство по эксплуатации телефона.
6. После обнаружения системы **Bluetooth®** автомобиля следуйте указаниям на экране. При появлении запроса нажмите **Yes** (Да) для подтверждения сопряжения. Ваш телефон или автомобильная система запросит PIN (персональный идентификационный номер). При поступлении такого запроса введите выбранный вами PIN и нажмите **OK** для подтверждения.
7. Введите этот же PIN-код на втором устройстве.
8. После сопряжения и подключения телефона к системе сначала появляется подтверждающее сообщение, а затем экран набора номера.

***Примечание:** Для автоматического подключения некоторых мобильных телефонов требуется установить режим "authorised" (авторизованный) или "trusted" (доверенный) для сопряжения устройств через **Bluetooth®**. Для получения дополнительной информации см. инструкцию к телефону.*

СОПРЯЖЕНИЕ ТЕЛЕФОНОВ И ПОДКЛЮЧЕНИЕ С ПОМОЩЬЮ СЕНСОРНОГО ЭКРАНА

1. Включите функцию **Bluetooth®** вашего мобильного телефона. Убедитесь, что ваш мобильный телефон находится в режиме доступности для обнаружения системой **Bluetooth®** (более подробную информацию см. в инструкцию по эксплуатации вашего телефона).
2. Включите зажигание и убедитесь, что сенсорный экран активен.
3. В главном меню **Home** выберите **Phone** (Телефон).
4. Откроется меню. Выберите **Search new** (Поиск нового устройства).
5. Выберите опцию **Vehicle to device** (Автомобиль к устройству).
6. Найдите телефон в списке и выберите соответствующую опцию **Pair and connect** (Спарить и подключить).

***Примечание:** При обнаружении более 5 телефонов для просмотра всего списка пользуйтесь полосой прокрутки.*

7. При поступлении соответствующего запроса введите в телефон PIN-код. Для получения дополнительной информации см. руководство по эксплуатации телефона.
8. После сопряжения и подключения телефона к системе сначала появляется подтверждающее сообщение, а затем экран набора номера.

***Примечание:** Поскольку поиск устройств **Bluetooth®** занимает некоторое время, перед началом поиска рекомендуется отключить функцию тайм-аута возврата в главное меню. Эту настройку можно изменить в главном меню, нажав **Setup** (Настройка), **Screen** (Экран), **Time out home** (Таймаут возврата в главное меню)*

СМЕНА ПОДКЛЮЧЕННОГО ТЕЛЕФОНА

Аналогичным образом можно выполнить сопряжение с системой до десяти мобильных телефонов. Однако одновременно можно подключить и подготовить к использованию только 1 телефон.

Для установки соединения с другим сопряженным телефоном в автомобиле выполните следующее:

1. В главном меню **Home menu** выберите **Phone** (Телефон).
2. Откроется меню. Выберите **Change phone** (Сменить телефон).
3. В появившемся списке найдите и выберите ваш телефон.

- После подключения телефона к системе сначала появляется подтверждающее сообщение, а затем экран набора номера.

ЗНАЧКИ ТЕЛЕФОННОЙ СИСТЕМЫ

 Соединение: используется для выполнения и приема вызовов, а также для доступа к списку последних 10 вызовов.

 Отсоединение: используйте для завершения разговора и отклонения вызова.

 Телефон не подключен.

 Индикатор уровня телефонного сигнала.

 Индикатор заряда телефона.

 **Bluetooth**: указывает на то, что устройство **Bluetooth**® подключено.

 Галочка: указывает на то, что устройство **Bluetooth**® сопряжено.

 Голосовая почта: нажмите и удерживайте для набора сохраненного номера голосовой почты.

 Стрелка прокрутки вверх: для перемещения вверх по спискам обнаруженных телефонов, вызовов и записей в телефонной книге.

 Стрелка прокрутки вниз: для перемещения вниз по спискам обнаруженных телефонов, вызовов и записей в телефонной книге.

ОРГАНЫ УПРАВЛЕНИЯ НА РУЛЕВОМ КОЛЕСЕ

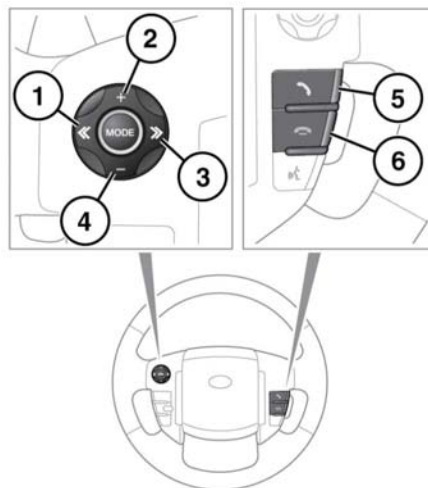

E135926

- Нажмите для прокрутки назад принятых вызовов, списка последних 10 вызовов и для выхода из списка.
- Увеличение громкости во время звонка, прокрутка вверх по выведенному списку или ряду номеров, отображаемых для сохраненного контакта.
- Нажмите для прокрутки списка последних 10 вызовов и принятых вызовов.

4. Уменьшение громкости во время звонка, прокрутка вниз по выведенному списку или ряду номеров, отображаемых для сохраненного контакта.
5. Нажмите для ответа на входящий вызов. Нажмите и отпустите для набора номера/вызова контакта. Нажмите и отпустите для получения доступа к "Last 10" (Последние 10 вызовов). Нажмите и удерживайте для просмотра списка контактов телефонной книги.
6. Нажмите, чтобы завершить вызова или отменить входящий вызов.

Примечание: Во время пролистывания телефонной книги или списка последних десяти вызовов каждый контакт также отображается на экране информационной панели.

Примечание: Для пролистывания списка последних десяти вызовов необходимо сначала нажать кнопку телефона (5).

ГРОМКОСТЬ ТЕЛЕФОНА

Громкость телефона устанавливается регулятором громкости аудиосистемы. Если аудиосистема работает, когда на телефон поступает вызов, то на время телефонного разговора звук аудиосистемы приглушается.

ТЕЛЕФОННАЯ КНИГА

Контакты, сохраненные в памяти сопряженного телефона, автоматически загружаются в телефонную книгу автомобиля при каждом подключении телефона к системе.

Некоторые телефоны позволяют хранить телефонную книгу на двух разных носителях: на SIM-карте и в собственной памяти. Автомобильная система может обращаться только к тем номерам, которые сохранены в памяти телефона.

Доступ к контактам в телефонной книге:

1. В меню **Phone** (Телефон) выберите **Phonebook** (Телефонная книга).
2. При помощи клавиатуры выберите букву, под которой вы желаете выполнить поиск.
3. Выберите **List** (Список) для просмотра записей телефонной книги.
4. Найдите нужный контакт в списке и коснитесь для вызова данного абонента. Если для контакта сохранено несколько номеров, выберите номер в списке.

Примечание: Для просмотра всего списка пользуйтесь полосой прокрутки.

Можно также посмотреть дополнительные контактные данные, нажав соответствующую кнопку **i**.

Если телефон поддерживает различные типы контактных данных, в телефонной книге автомобиля отображается символ типа контактных данных. Они отображаются справа от имени абонента и обозначают следующее:



Номер по умолчанию.



Мобильный телефон.



Домашний.



Рабочий.