

Перевозка груза

ОБЩИЕ СВЕДЕНИЯ

ПРЕДУПРЕЖДЕНИЕ



Убедитесь в том, что предметы в автомобиле надежно закреплены и не могут перемещаться. В случае аварии, резкого торможения или маневра незакрепленные предметы могут стать причиной серьезной травмы или гибели.

Масса и грузоподъемность

Информация и значения максимальной массы приведены в разделе «Масса». См. **ТЕХНИЧЕСКИЕ ХАРАКТЕРИСТИКИ** (на стр. 290).

Примечание: Водитель несет ответственность за соблюдение требований в отношении максимальной массы и правильного распределения груза в автомобиле.

ТОЧКИ КРЕПЛЕНИЯ БАГАЖА

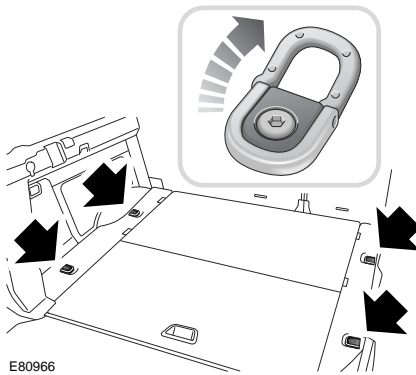

На заднем полу багажника находятся четыре точки крепления, помогающие надежно закрепить крупный багаж.

Примечание: В техническом центре Land Rover имеется большой выбор средств для крепления багажа, которые вы можете приобрести.

ПОЛОСТИ В ЗАДНЕМ ГРУЗОВОМ ОТСЕКЕ

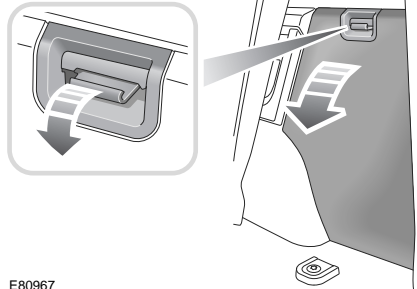

E80967

В задней части багажного пространства с обеих сторон расположены полости, закрытые лючками.

На 7-местных моделях лючок с правой стороны предназначен для доступа к комплекту инструментов, а с левой – к буксировочному крюку.

Перед поездкой убедитесь, что лючки надежно закрыты.

ШТОРКИ БАГАЖНИКА

ПРЕДУПРЕЖДЕНИЕ



Не размещайте предметы на шторке багажника. В случае удара или неожиданного маневра незакрепленные предметы могут стать причиной тяжелой травмы или гибели.

ПРЕДОСТЕРЕЖЕНИЕ



При сматывании шторки убедитесь в отсутствии предметов наверху. Некоторые объекты, например бумага или ткань, могут попасть в механизм и заблокировать его.

Если шторка повреждена, это может препятствовать ее правильной работе и стать причиной дополнительных повреждений.

Перевозка груза

Использование шторки багажника

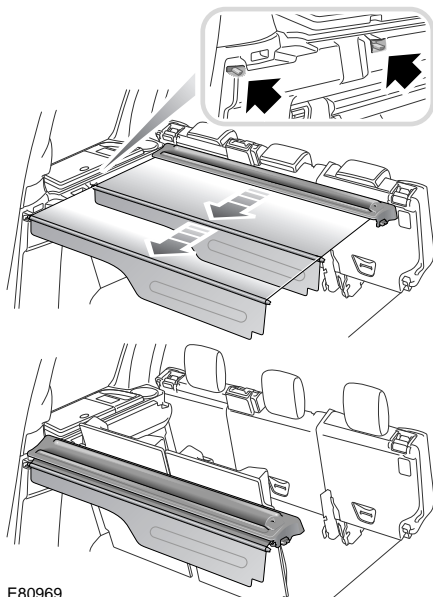

E80969

1. Для вытягивания шторки потяните ее жесткую часть.
2. Установите концы в посадочные места, установленные по сторонам багажного пространства.

Складывание шторки багажника

ПРЕДУПРЕЖДЕНИЕ



После установки шторки на место убедитесь, что лопатка вернулась в горизонтальное положение.

В противном случае шторка багажника может сдвинуться в случае удара или неожиданного маневра.

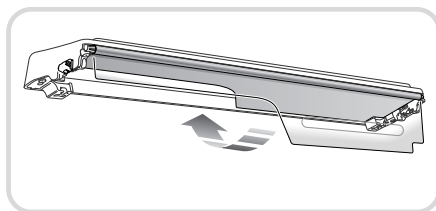
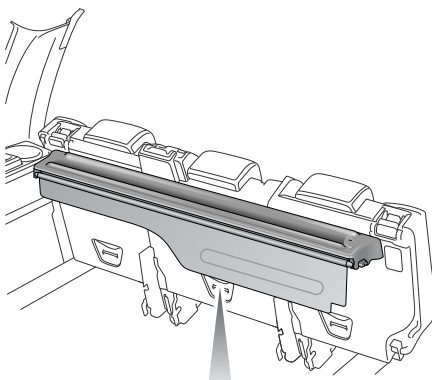

E80970

1. Выведите концы из выемок и полностью уберите полку в лоток.
2. Сложите жесткую секцию створки под лоток и нажмите на нее до фиксации.

Перевозка груза

Снятие и установка шторки багажника

ПРЕДУПРЕЖДЕНИЕ



Запрещается оставлять шторку багажника в салоне незакрепленной.

Примечание: Если спинки задних сидений откиннуты вперед, снятие и установка шторки багажника упрощается.

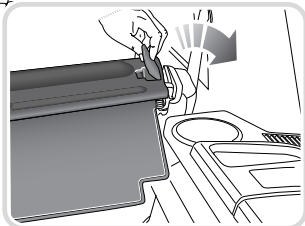
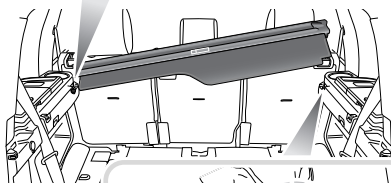
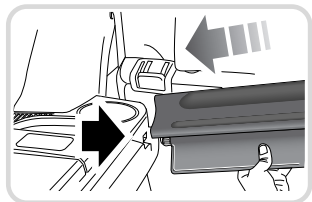

E80971

Сложенную полку можно разместить с любой стороны багажного пространства. Крайнее спереди положение для установки – сразу за вторым рядом сидений, крайнее сзади – там, где располагается третий ряд сидений на 7-местном автомобиле.

1. Приподнимите лопатку с правой стороны шторки – освободится стопорный болт. Поднимите правый край шторки и потяните его от противоположной стороны багажного пространства.
2. Установка багажной шторки производится выполнением вышеописанных процедур в обратном порядке.

5-местный автомобиль

После снятия шторки багажника ее нужно убрать из автомобиля.

7-местный автомобиль

ПРЕДУПРЕЖДЕНИЕ



Не размещайте шторку багажника за вторым рядом сидений, если на третьем ряду сидят пассажиры.

ПРЕДОСТЕРЕЖЕНИЯ



Прежде чем двигать сиденья, уберите сложенную шторку.



Не поднимайте сиденья второго ряда в вертикальное положение и не наклоняйте их вперед для посадки на сиденья третьего ряда, когда сзади них находится сложенная шторка багажника, чтобы не причинить каких-либо повреждений.

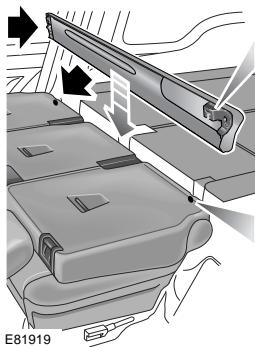

E81919

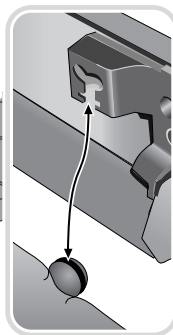

При снятии шторки багажника на 7-местном автомобиле, когда сиденья второго и третьего ряда сложены, шторку можно разместить между этими рядами сидений.

Поместите шторку вниз между сиденьями и зацепите фиксаторы за выступы с внешней стороны спинок крайних сидений второго ряда.